



# Air<sup>3</sup>

Umkonfigurierbare modulare  
Besprechungsräume

orangebox



## Produktbeschreibung

Das preisgekrönte Schallschutzkabinenprogramm Air<sup>3</sup> von Orangebox, das 2014 auf den Markt kam, kann als freistehendes Besprechungszimmer, privater Raum, Telefonkabine oder Touchdown-Raum fungieren. Die Air<sup>3</sup> kombiniert neue Materialien mit einer grösseren Auswahl an Oberflächen und dem modernsten Raumsystem, das momentan auf dem Markt erhältlich ist – und all dies macht sie zum umfassendsten Kabinensystem der Welt.

Air<sup>3</sup> wurde als ein skalierbares System konzipiert, das weltweit eingesetzt werden kann. Sein international patentiertes, zu öffnendes Dachsystem ist mit einem hochmodernen Brandschutzsystem für Büros und andere Umgebungen mit Berieselungsanlagen ausgestattet.

Austauschbare Elemente ermöglichen Ihnen, Ihre Air<sup>3</sup> Kabine nach Wunsch zu verändern und die Farben und Stoffe auszutauschen, um sie ganz individuell zu gestalten. Die Kombination aus hochwertigem Glas und weichen Schallschutzelementen bietet eine ansprechende Optik und ein hohes Mass an Isolierung und Privatsphäre.

Wie alle Kabinen von Orangebox kann auch die Air<sup>3</sup> abgebaut werden und an anderer Stelle wieder aufgebaut und zu anderen Zwecken eingesetzt werden.

Unsere Air<sup>3</sup>-Pods bieten eine erfreuliche Auswahl an kleinen und großen privaten Besprechungsräumen.



**Oberes Bild** – AIR-25, **Unteres Bild** – AIR-20



## Produktauswahl

**AIR-20**  
Minikabine nur festes Dach



H2250 [H89]  
W2030 [W80] D1507 [D59]

**AIR-22**  
Halbquadrat, festes Dach

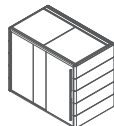

H2250 [H89]  
W2785 [W110] D1672 [D66]

**AIR-23**  
Halbquadrat, zu öffnendes Dach

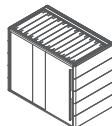

H2250 [H89]  
W2785 [W110] D1672 [D66]

**AIR-24**  
Quadrat, festes Dach

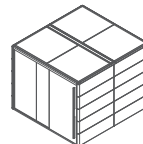

H2250 [H89]  
W2785 [W110] D2961 [D117]

**AIR-25**  
Quadrat, zu öffnendes Dach

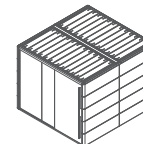

H2250 [H89]  
W2785 [W110] D2961 [D117]

**AIR-26**  
Rechteck, festes Dach

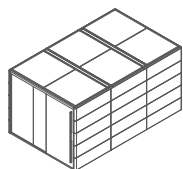

H2250 [H89]  
W2785 [W110] D4400 [D173]

**AIR-27**  
Rechteck zu öffnendes Dach

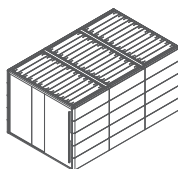

H2250 [H89]  
W2785 [W110] D4400 [D173]

**AIR-28**  
3 x 3 Quadrat, festes Dach

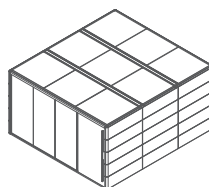

H2250 [H89]  
W4090 [W161] D4400 [D173]

**AIR-29**  
3 x 3 Quadrat, zu öffnendes Dach

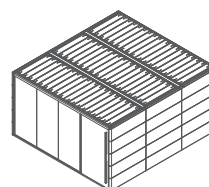

H2250 [H89]  
W4090 [W161] D4400 [D173]

**AIR-30**  
Kleiner Tisch

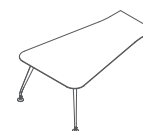

H730 [H29]  
W1137 [W45] D1765 [D69]

**AIR-31**  
Mittelgroßer Tisch

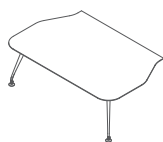

H730 [H29]  
W2120 [W83] D1341 [D53]

**AIR-32**  
Großer Tisch

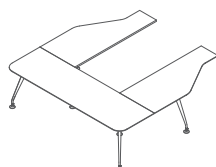

H730 [H29]  
W2400 [W94] D2440 [D96]

**AIR-33**  
Lange gerade Hülse Tabelle

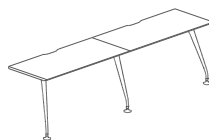

H730 [H29]  
W2608 [W103] D600 [D24]

**AIR-34**  
Rechter Rückgabetisch

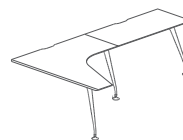

H730 [H29]  
W2608 [W103] D1550 [D59]

**AIR-35**  
Kurze gerade Hülse Tabelle

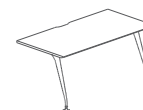

H730 [H29]  
W554 [W101] D600 [D24]

**MINIPOD TABLE-1**  
Air – 20 Nur Minikabine

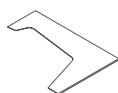

H730 [H29]  
W1842 [W73] D1343 [D53]

**MINIPOD TABLE-2**  
Air – 20 Nur Minikabine

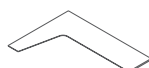

H730 [H29]  
W1842 [W73] D1343 [D53]

**MINIPOD TABLE-3**  
Air – 20 Nur Minikabine



H730 [H29]  
W1344 [W53] D600 [D24]

\*Empfohlene Mindesthöhe der Decke 2550 mm zwecks Unterbringung von Box und Lüftung.

mm[\*]

H - Höhe — D - Tiefe — W - Breite



## Produktspezifikation – Externe Struktur

### Standardausführung

**Glas:** Klares Glas als Standard.

**Schleifenstromversorgung:** Strom Serviceschleife \*3.

**Stoffoptionen:** Europost, Blazer & Synergy, Melange Nap, Tonica, Divina 3 & Divina und Melange Svensson VY.

### Aufpreise für Optionen

**Glas:** Milchglas (geätztes Vinyl).

**Schleifenstromversorgung:** Serviceschleife 2 UK-Strom / 2 Datenanschlüsse CAT 5 (pro Box) oder Serviceschleife 2 UK-Strom / 2 Datenanschlüsse CAT 6 (pro Box).

**Ventilator:** Belüftungsventilator.

**Tür:** Türschloss.

**Seismischer Bausatz:** Gegen Aufpreis lieferbar.

#### Oberflächenoptionen:

Pixeloberfläche über ganze Trennwand.

Pixeloberfläche Band.

Pixeloberfläche Sichtstreifen.

Strichcode-Oberfläche über ganze Trennwand.

Strichcode-Oberfläche Band.

Strichcode-Oberfläche Sichtstreifen.

Punktoberfläche über ganze Trennwand.

Punktoberfläche Band.

Punktoberfläche Sichtstreifen.

\*Strichcode-Streifen und Bänder auf Oberflächen verlaufen vertikal, während Strichcode-Streifen über eine ganze Trennwand horizontal verlaufen.

Orangebox AIR<sup>3</sup> Boxen mit Lamellendächern sind gemäß ETL mit den Sicherheitsstandards UL 1286 für Büroeinrichtungen kompatibel. Dies betrifft die gesamte Einheit, nicht nur einzelne Komponenten wie Lüftungsgebläse oder Beleuchtung.

Empfohlene Mindesthöhe der Decke 2550 mm zwecks Unterbringung von Box und Lüftung.

## Produktspezifikation – Innenausstattung

### Standardausführung

**Tischplattenoberflächen:**

Melamin – Walnut, Grained Oak, Artisan Oak, Beech, Graphite, White oder Grey. [30-35]

**Tischbeine:**

RAL 9006 oder Black. [30-35, Minipod Table-03]

Orangebox AIR<sup>3</sup> Boxen mit Lamellendächern sind gemäß ETL mit den Sicherheitsstandards UL 1286 für Büroeinrichtungen kompatibel. Dies betrifft die gesamte Einheit, nicht nur einzelne Komponenten wie Lüftungsgebläse oder Beleuchtung.

### Aufpreise für Optionen

**Tischbeine:**

Polished, Stone oder White. [30-35]

**Tischplatte Stromversorgung:** Stromversorgung optional verfügbar. [30-35]

**Monitor:**

Verstellbare Monitorarme mit Ringbefestigung.  
Fixe Monitorhalterung mit Ringbefestigung.  
Auf Polsterung befestigte Monitorhalterung.

**Whiteboard:** Magnetisches Whiteboard (Glas gerade) oder magnetisches Whiteboard (Glas gebogen).

Empfohlene Mindesthöhe der Decke 2550 mm zwecks Unterbringung von Box und Lüftung.



## Manifestationsoptionen

Siehe Abbildungen für die Position der Oberflächen/Abmessungen.

Alle Oberflächen sollten auf der Außenseite des Glases angebracht werden.

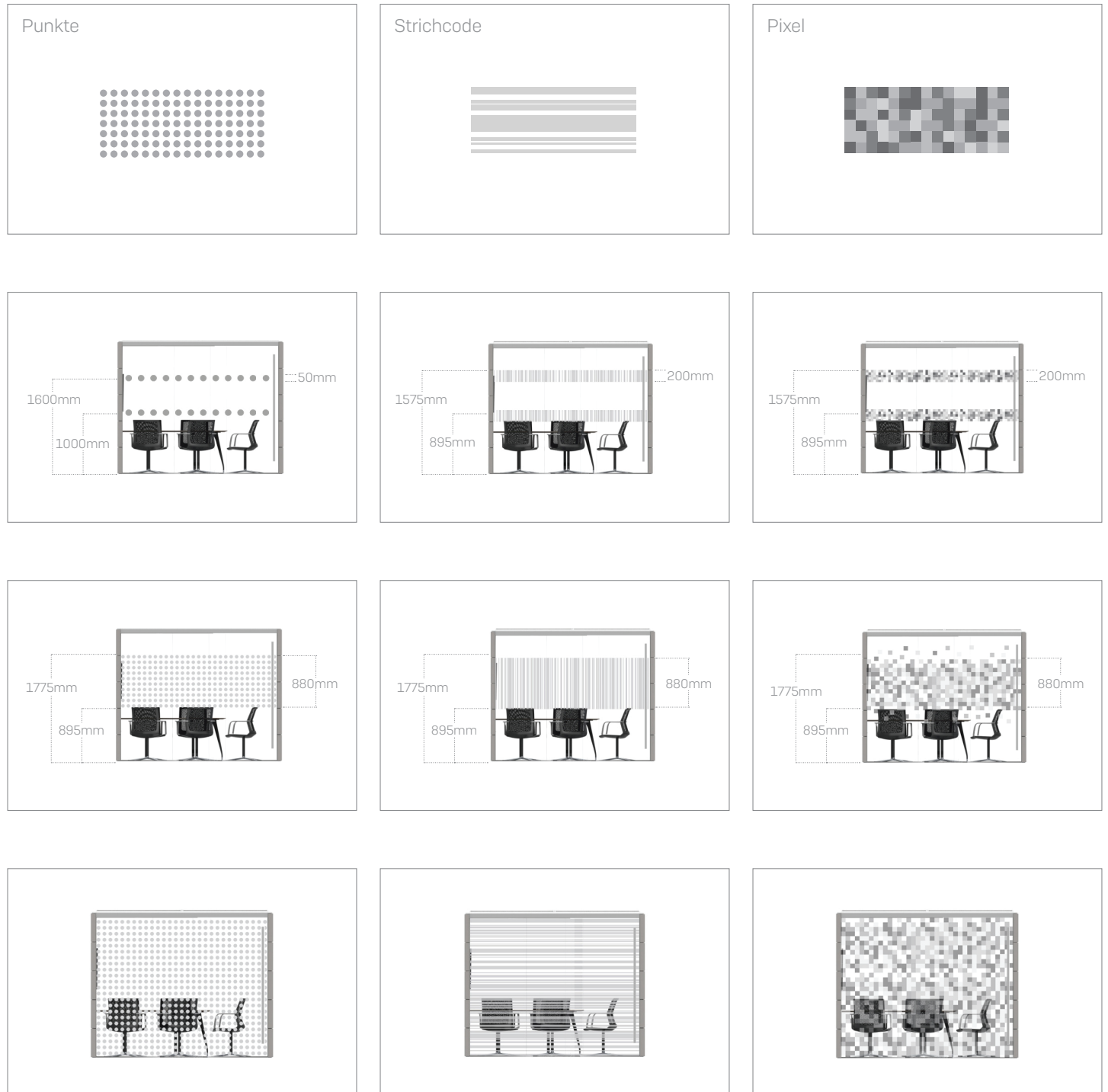

## Monitorhalterung Optionen

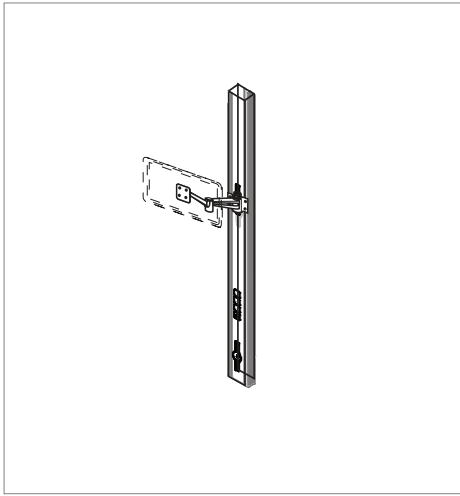

### Einstellbare Monitorhalterung (an Flachrahmen montiert)

Dies ist ausschließlich eine VESA-Halterung  
(100 mm x 100 mm).

Adapter lieferbar auf Anfrage. Bis zu 32 Zoll.  
Empfohlen für Kabinen mit 1 Schleife und  
kleinen Bildschirmen.

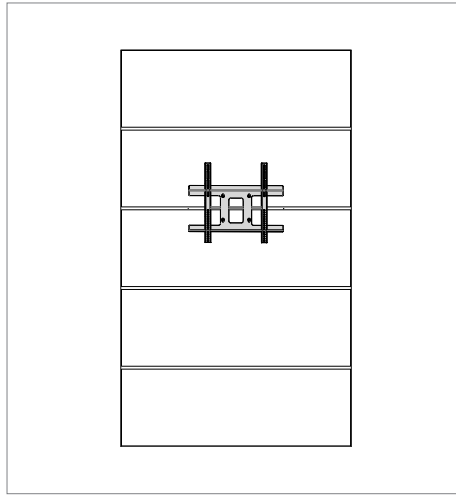

### Starre Monitorhalterung über Polsterung

Höchstgewicht 55 kg Nur für 32- bis 55-Zoll-  
Bildschirme.

Kann in allen Kabinen mit geraden  
Wandelementen verwendet werden

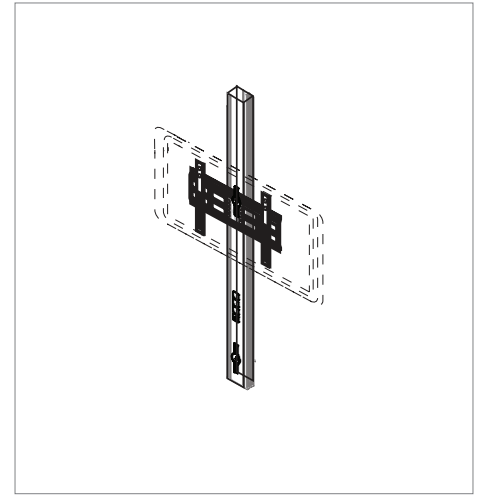

### Starre Monitorhalterung (an Flachrahmen montiert)

Höchstgewicht 55 kg. Nur für 32- bis 55-Zoll-  
Bildschirme. Empfohlen für Kabinen mit  
1 Schleife und großen Bildschirmen.

## Produktoberflächen

### Glas

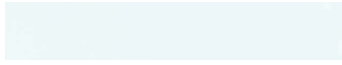

Klares Glas



Milchglas

### Tischplattenoberflächen — Melamin (30, 31, 32, 33, 34, 35)



Walnut



Grained Oak



Artisan Oak



Beech

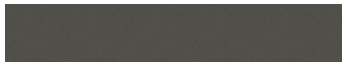

Graphite

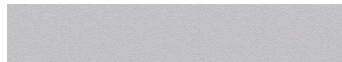

Grey



White

### Tischbeine (30, 31, 32, 33, 34, 35)



RAL 9006



Black



Polished



Stone



White