



# Border

Polsterbank mit Tisch in  
niedriger und hoher Ausführung

orangebox



## Produktbeschreibung

Wie der Name schon nahelegt, ist Border ein praktisches Element zur Unterteilung von Räumen. Die Schlichtheit und die präzise Modularität garantieren den fortgesetzten Erfolg dieses Möbels in vielfältigen Räumen in Café-Bereichen und verschiedenen offenen Räumlichkeiten.

Durch die Kombination aus gepolsterter Bank und Arbeitstisch auf Arbeits- und Café-Höhe kann das Modul mit Stühlen und Hockern der Serien Smartworking und Network Landscape ergänzt werden. Die Tischkonstruktion verfügt in beiden Höhenausführungen über ein integriertes, ausziehbares Strom-/Datenmodul, sodass dieses Möbel als effektiver zusätzlicher Arbeitsbereich fungieren kann.



Oberes Bild - BORDER-02, Unteres Bild - BORDER-05



## Produktauswahl

### BORDER-01

Niedriges Einzelmodul  
Ø 800 mm Tisch

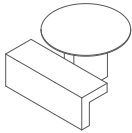

H760 [H30]  
W1200 [W47] D1065 [D42]  
SH445 [SH18] SD400 [SD16]  
TH750 [TH30]

### BORDER-02

Niedriges Doppelmodul  
Ø 800 mm Tisch

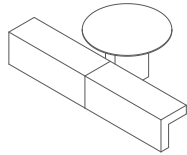

H760 [H30]  
W2400 [W94] D1065 [D42]  
SH445 [SH18] SD400 [SD16]  
TH750 [TH30]

### BORDER-03

Hochsitz-Doppeleinheit,  
linker Ø800mm Tisch

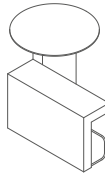

H1070 [H42]  
W1200 [W47] D1065 [D42]  
SH755 [SH30] SD400 [SD16]  
TH1060 [TH42]

### BORDER-04

Hochsitz-Doppeleinheit,  
rechter Ø800mm Tisch

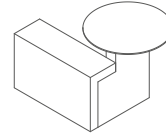

H1070 [H42]  
W1200 [W47] D1065 [D42]  
SH755 [SH30] SD400 [SD16]  
TH1060 [TH42]

### BORDER-05

Hohes Doppelmodul  
Ø 800 mm Tisch

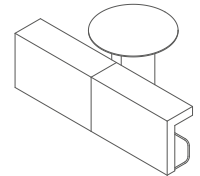

H1070 [H42]  
W2400 [W94] D1065 [D42]  
SH755 [SH30] SD400 [SD16]  
TH1060 [TH42]



## Produktspezifikation

### Standardausführung

**Gestell:** 100 % FSC Sperrholz

**Schaumstoff:** Vitaform Reflex.

**Kantendetail:** Ø 800 mm Tischplatte mit rechteckiger Kante als Standard.

**Kantenverarbeitung:** 2 mm starke ABS-Kantenleisten passend zur Tischplattenfarbe.

**Fußleiste:** Stahlrohr, Chromed. [nur 03, 04, 05]

**Tischplattenoberflächen:**

Melamin – Walnut, Grained Oak, Artisan Oak, Beech, Graphite, White oder Grey.

### Aufpreise für Optionen

**Tischplattenoberflächen:** Laminat-Tischplatten gegen Aufpreis lieferbar.

Laminat – White Fleetwood, Natural Davos, Grey Arizona, Tobacco Charleston oder Grey Bardolino

Laminat Fenix – 2630 Pimobo Doha, 0720 Negro Ingo, 0724 Grigio Bromo, 0718 Grigio Londra, 2638 Titanio Doha, 0725 Grigio Efeso, 0030 Bianco Alaska.

**Kantendetail:**

Ø 1000 mm Tischplatte mit rechteckiger Kante, Ø 800 mm Tischplatte mit abgeschrägter Kante oder Ø 1000 mm Tischplatte mit abgeschrägter Kante.

**Polsterung:** Zweifarbige Polsterung verfügbar.

**Stromversorgung:** Strom- und Datenanschlussoptionen verfügbar.

**Fenix-Reinigungsset:** Gegen Aufpreis lieferbar.

## Tischoberflächen

### Kantendetails

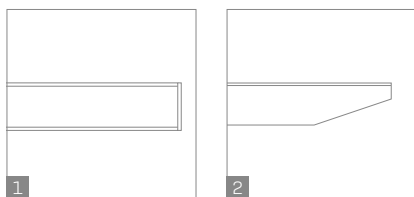

1. quadratische Kante
2. abgeschrägte 25-mm-Kante

## Stoffauswahl

### Zweifarbiger Bezug

Sitzfläche und Rückenlehne sind aus derselben Stoffkollektion zu wählen. Kontrastfarben sind möglich. Andere Stoffkollektion für die Tablarstütze möglich.

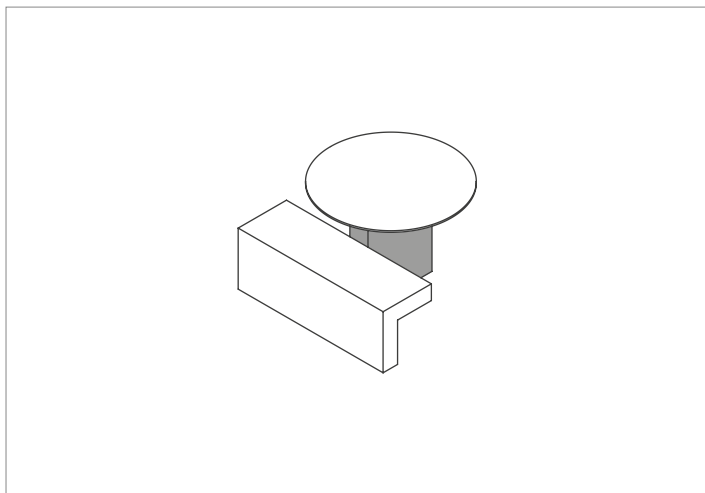



## Produktoberflächen

### Fußleiste



Chrome

### Tischplattenoberflächen — Melamin

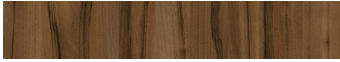

Walnut



Grained Oak



Artisan Oak



Beech



Graphite

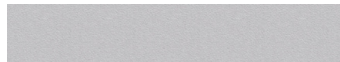

Grey



White

### Tischplattenoberflächen — Laminat



White Fleetwood



Natural Davos



Grey Arizona

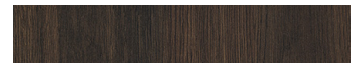

Tobacco Charleston



Grey Bardolino

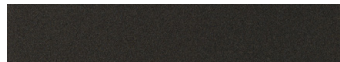

Fenix 2630 Piombo Doha



Fenix 0720 Nero Ingo



Fenix 0724 Grigio Bromo



Fenix 0718 Grigio Londra



Fenix 2638 Titanio Doha



Fenix 0725 Grigio Efeso



Fenix 0030 Bianco Alaska