

BRIO
design Romano Marcato
2001



Brio ist ein leichter und vielseitig einsetzbarer Tisch, ideal für Bars und Restaurants. Er kann ebenso auch in anderen Bereichen eingesetzt werden: im Büro oder zu Hause verwandelt er sich in eine zusätzliche Ablagefläche, die Erweiterung des Schreibtischs oder in einen Couchtisch. Die runde oder eckige Tischplatte gibt es in verschiedenen Ausführungen und Größen. Die Höhenverstellbarkeit verleiht eine maximale Flexibilität.









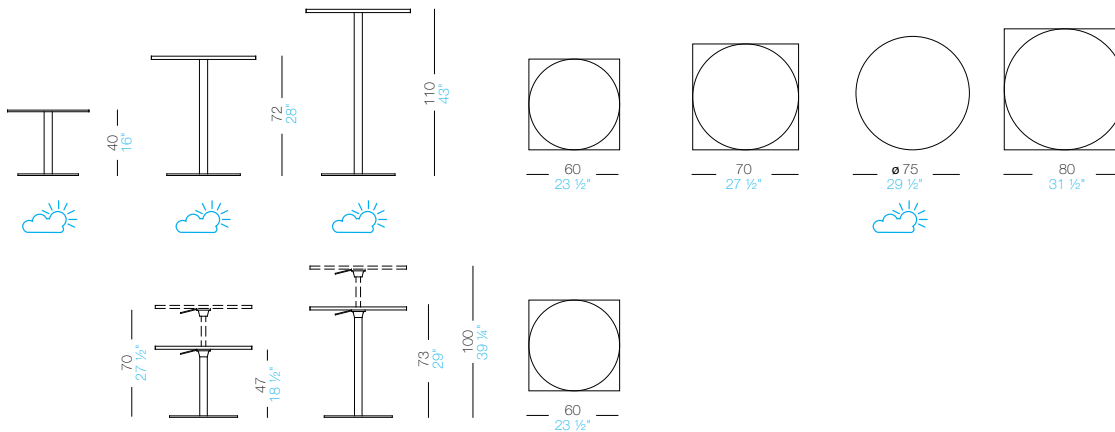

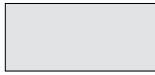















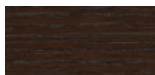

BRIO



Tisch verfügbar in drei verschiedenen Höhen oder mit höhenverstellbarer Säule und quadratischer oder runder Tischplatte in verschiedenen Größen und Ausführungen. Die Bodenplatte ist mit einer Schutzplatte aus Edelstahl abgedeckt, die Säule ist matt verchromt. Für den Tisch mit fixer Höhe sind Säule und Bodenplatte auch pulverlackiert lieferbar.



Basis		Platte		Platte ø75			
	Edelstahl Leinenstruktur		Laminat weiß		Metall weiß lackiert		schwarz 
	pulverlackiert: schwarz 		HPL weiß		Metall schwarz lackiert		weiß 
	pulverlackiert: weiß 		HPL Eiche gebleicht		Eiche gebleicht		
	Säule matt verchromt		HPL Eiche dunkel nussbaum		Eiche dunkel nussbaum gebeizt		
	pulverlackiert: schwarz 		HPL schwarz fenix		schwarz gebeizt offenporig		
	pulverlackiert: weiß 		HPL weiß fenix		Siebdruckglas (Ø 60 e 60x60 cm)		
			weiß lackiert				

Gebrauchs- und Pflegehinweise

Wischen Sie die Bestandteile aus Holz, Leder, Stoff und Metall mit einem feuchten Tuch oder mit einem verdünnten, neutralen Reinigungsmittel ab. Es dürfen weder alkohol-, chlor- oder lösungsmittelhaltige noch scheuernde Reinigungsmittel verwendet werden. Heben Sie das Produkt nicht an der Sitzfläche, sondern immer am Gestell an. Das Produkt darf nicht ungleichmäßig belastet und nur in normaler Position aufgestellt werden (es muss mit allen vier Füßen oder der Bodenplatte auf einem ebenen Untergrund aufgestellt werden). Lapalma haftet nicht für Schäden, die durch den Gebrauch des Produktes an empfindlichen Fußböden entstehen. Vermeiden Sie jeglichen unsachgemäßen Gebrauch: steigen Sie nicht mit den Füßen auf die Sitzfläche, die Fußstütze oder die Armlehnen. Holz und Leder sind von Natur aus empfindliche Materialien. Kleine Unvollkommenheiten dieser Materialien können nicht als Qualitätsmangel angesehen werden. Setzen Sie das Produkt weder der Witterung noch Temperaturen über 40° C aus. Auch die für den Gebrauch im Außenbereich bestimmten Produkte reagieren im Laufe der Zeit auf die Witterungseinflüsse. Bestimmte Umgebungsfaktoren wie Temperatur, Feuchtigkeits- oder Salzgehalt der Luft können Veränderungen der Oberflächen des Produkts bewirken. Ein sorgsamer Umgang mit dem Produkt und regelmäßige Pflege erhöhen seine Lebensdauer. Die Farbe des Produkts kann sich im Laufe der Zeit durch Lichteinwirkung verändern. Wartungs- und Instandhaltungsarbeiten müssen von geschultem Fachpersonal ausgeführt werden. Entsorgen Sie das Verpackungsmaterial erst, wenn das Produkt vollständig montiert ist, damit kein Zubehör, wie Schrauben o.ä., verloren gehen kann. Wenn das Produkt am Ende seines Lebenszyklus angelangt ist, muss das Produkt bzw. die einzelnen Komponenten nach den jeweils geltenden gesetzlichen Bestimmungen entsorgt werden.