

## **LED-STEHLUCHTEN**

SIE HABEN DIE ANFORDERUNGEN. SIE HABEN EINE LICHTIDEE. WIR HABEN DIE MOBILE LICHTLÖSUNG.



# BEIM ENTWICKELN UNSERER STEHLEUCHTEN ZÄHLT VOR ALLEM EINES – **IHRE BEDÜRFNISSE.**

UM IHNEN DIE OPTIMALEN PRODUKTE BIETEN ZU KÖNNEN,  
DENKEN WIR WEITER ALS NUR IN LUMEN PRO WATT, IN  
MODERNSTER LED-TECHNOLOGIE UND IN HOCHWERTIGEN  
MATERIALIEN. **WIR DENKEN AN IHRE LICHTIDEEN.**

Jedes Projekt stellt neue Anforderungen an das Stehleuchtenkonzept. Dabei spielen lichttechnische, gebäudeplanerische, ästhetische und budgetäre Faktoren eine entscheidende Rolle. Nun können Sie Ihre Stehleuchtenlösung nach Ihrem Investitionsvolumen und Ihrem Ressourcenmanagement in der Planung wählen. Von einer solitären Stehleuchtenlösung bis zu einem komplex vernetzten Lichtkonzept.



RHEINENERGIE AG, KÖLN  
Architekt: Sinning Architekten,  
Darmstadt, Deutschland

# SIE HABEN KLARE BEDÜRFNISSE UND ANFORDERUNGEN. WIR EIN KLARES **STEHLEUCHTENSORTIMENT.**

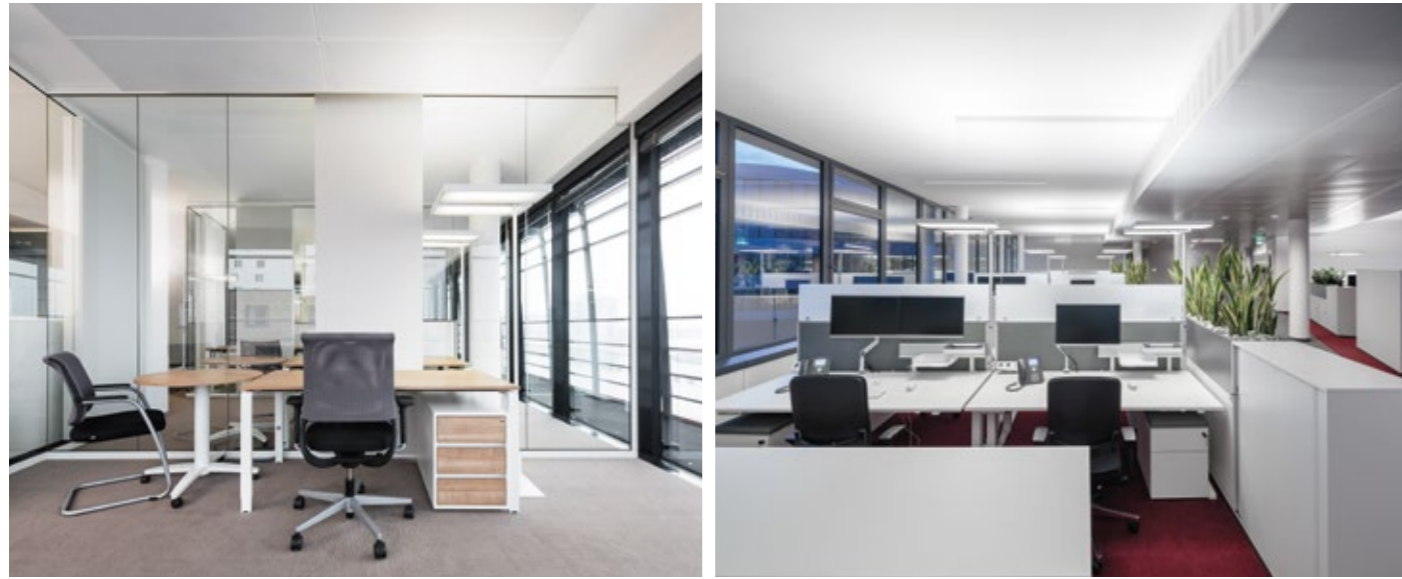

UNSER STEHLEUCHTENKONZEPT LIEFERT DIE ANTWORT  
AUF IHRE LICHTFRAGEN. **WIR HELFEN BEIM ENTSCHEID.**

Bei der Entwicklung unserer neuesten Stehleuchten-Generation haben wir uns auf drei Grundmodelle fokussiert: eine einfache, eine klassische und eine vielseitige Stehleuchtenlösung. Ob reduziert, bewährt oder vielfältig erweiterbar – Sie entscheiden, welche am besten in Ihr Konzept und in Ihr Budget passt. So unterschiedlich sie aber auch sein mögen – in jeder steckt unser umfassendes Wissen.



<b>1</b>
<b>CAMBIO LED</b>
Präsenzmelder, Helligkeitssensor
Bedienelement Taster
Silber (RAL 9006)

<b>2</b>
<b>LEVEL CLD LED</b>
Licht-/Bewegungssensor SensoDim®
Bedienelement Taster
ALONEatWORK®
Silber metallic (VAG EG1), Weiss (Ral 9016)
auch als Deckenanbau-, Wandanbau- und Pendelleuchte

<b>3</b>
<b>TWEAK CLD LED</b>
Licht-/Bewegungssensor SensoDim®
Bedienelement Slider®
ALONEatWORK®
Mylights
Silber metallic (VAG EG1), Weiss (Ral 9016)
auch als Wandanbauleuchte
Anbindung an Gebäudemanagement im Projekt möglich

prepared for  
**ALONE at WORK®**

prepared for  
**ALONE at WORK®**

prepared for  
**MYLIGHTS**



**CAMBIO LED** – DIE EINFACHE.



## ATTRAKTIV EINFACH. EINFACH ATTRAKTIV – **CAMBIO LED.**

MEHR STEHLEUCHE ZU SO WENIG KOSTEN GIBT ES FAST NICHT. BEI DER KONSTRUKTION DER CAMBIO LED LAG DER FOKUS AUF EINEM ATTRAKTIVEN PREIS **OHNE KOMPROMISSE** AN TECHNOLOGIE UND QUALITÄT.

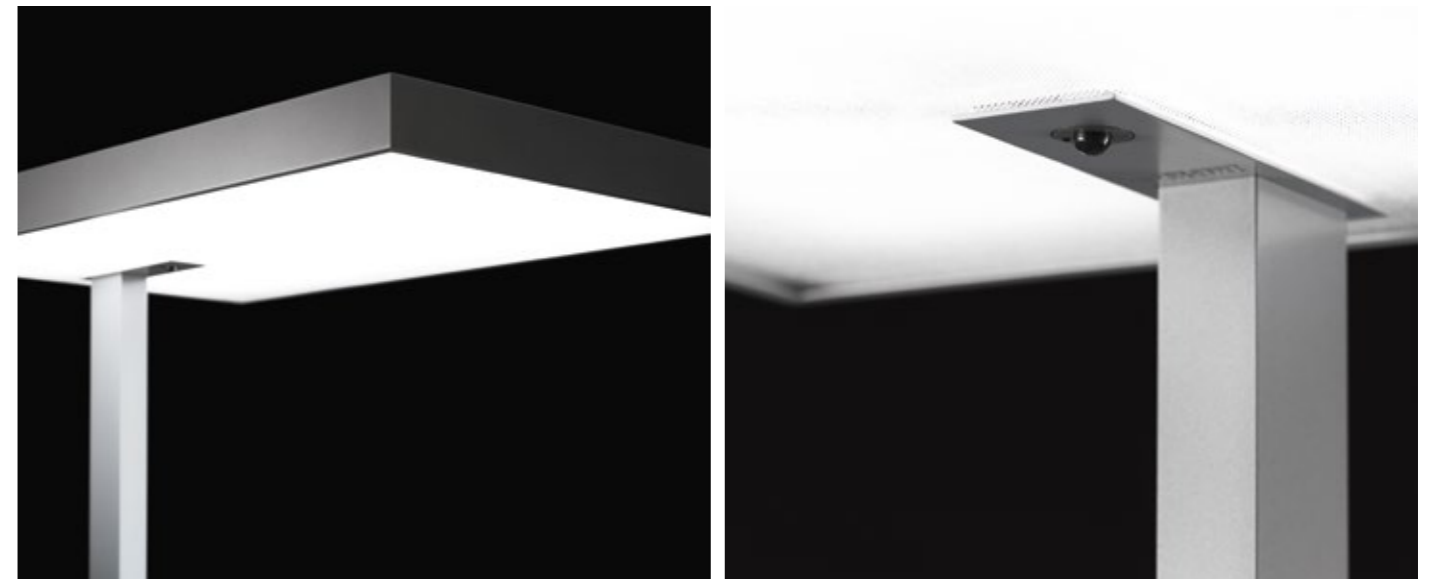

Um Ihnen die Wahl zu erleichtern, gibt es die Cambio LED in einer Ausführung ohne Varianten und Zubehör. Die sorgfältige Reduktion stellt den Einsatz für viele unterschiedliche Anwendungen sicher. Dafür ist sie mit LED-Technologie der neuesten Generation und mit modernster Sensortechnologie ausgestattet. Die Cambio LED überzeugt mehrfach – aus ökonomischer, technologischer und gestalterischer Sicht.

Denn die Stehleuchte gibt es in einer Ausführung, mit einer Ausstattung und mit zukunftsweisender LED-Technologie. Anstatt langer Entscheidungswege oder Auswahlverfahren – einfach anschauen, entscheiden und bestellen.

Leuchtgehäuse gefertigt aus Aluminium  
in Silber RAL 9006

hochwertiger Präsenzmelder  
Helligkeitssensor

direkte/indirekte Lichtverteilung  
bis zu 112 lm/W  
bürotaugliche LED-Technologie (UGR < 13)  
ersetzt 4 x 55 W T5/FSDH konventionelles  
Leuchtmittel mit 80 W LED

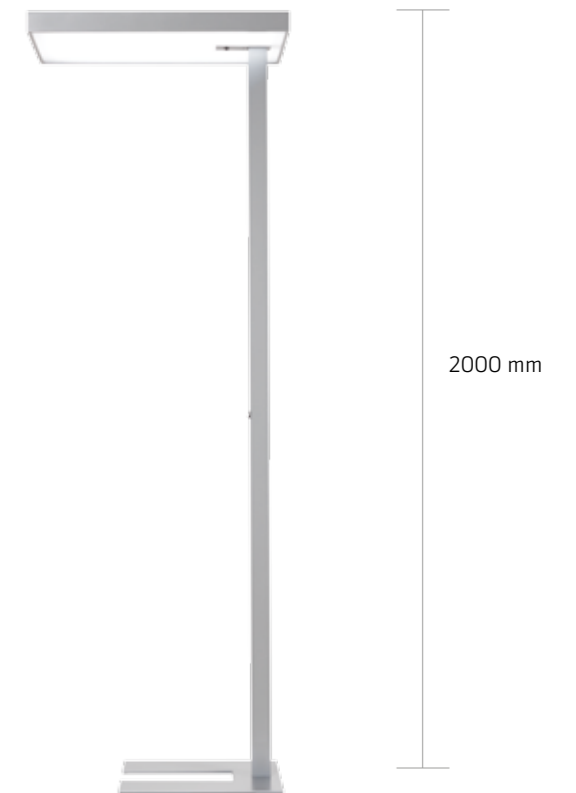

## HINTER DER CAMBIO LED STEHT EIN EINFACHES KONZEPT – **ORDER & USE.**

Stehleuchte Cambio LED, Systemleistung 80 W, Leuchtenlichtstrom 9000 lm, 4000 K, Neutralweiss, Ra > 80, 230V, direkt-/indirektstrahlend (25%/75%), gemeinsam dimm- und schaltbar, Gehäuse einteilig aus Aluminium-Druckguss, prismatischer Diffusor, Leuchtenkopf oben und unten komplett geschlossen, Standrohr mit Taster, Fussplatte U-förmig, mit Licht-/Bewegungssensor, dimmbar durch langes Drücken des Tasters, speichern mit einem Doppelklick, Silber (RAL 9006), Anschlusskabel 1,8 m mit Stecker, elektronisches Betriebsgerät integriert.



**LEVEL CLD LED** – DIE KLASSISCHE.





## DER KLASSIKER IMMER AUS- BAUBAR – **LEVEL CLD LED.**

HIER TRIFFT TRADITION AUF INNOVATION. DENN **DIE LEVEL CLD LED HAT SICH IN DER OFFICE-LANDSCHAFT ALS ZUVERLÄSSIGE LEUCHE ETABLIERT.** UNTER ANDEREM AUCH, WEIL SIE SICH TROTZ IHRES ZEITLOSEN AUFTRITTS AUS TECHNOLOGISCHER SICHT WEITERENTWICKELT HAT.

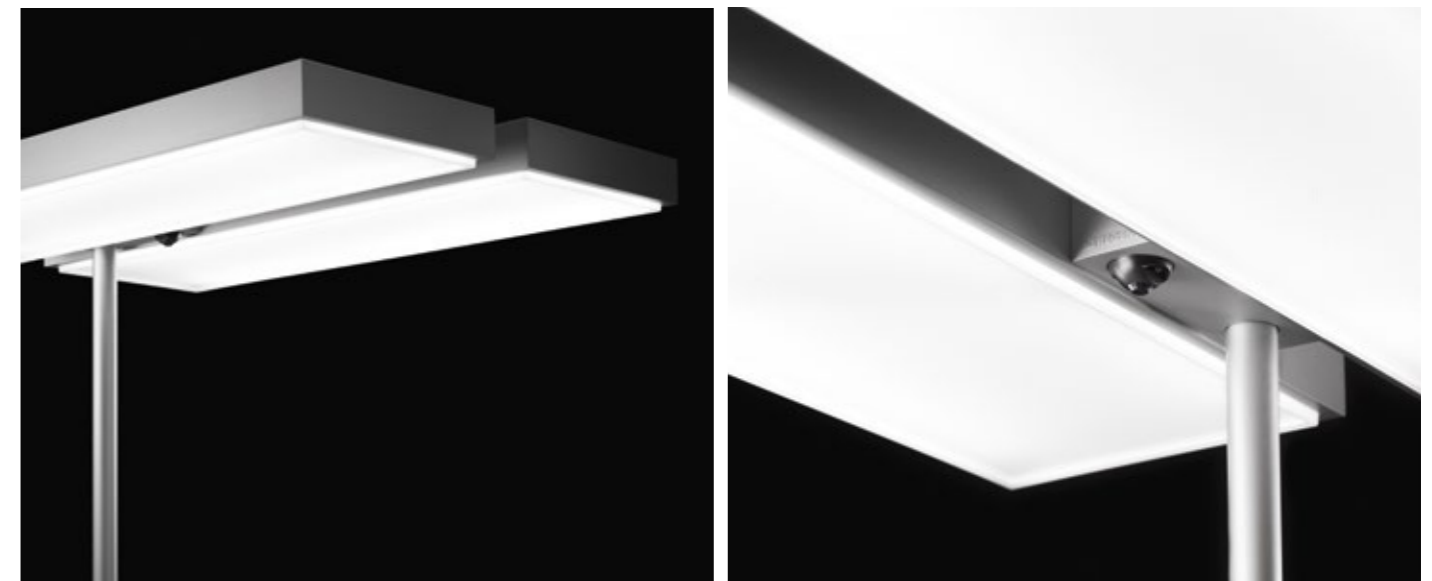

Die Level CLD LED ist die Antwort auf viele Fragen mancher Office-Konzepte. Ihre zeitlose Formensprache und grösstmögliche Effizienz dank innovativer LED-Technologie sind die Garanten ihres Erfolgs. Hinzu kommt ein neues High-Lumenpaket mit erhöhtem Indirektlichtanteil, zugeschnitten auf alle Anwendungsanforderungen. Ausgerüstet mit ALONEatWORK® garantiert sie auch bei Eintritt der Dunkelheit eine angenehme Raumatmosphäre bei grösstmöglicher Effizienz (siehe Seite 32).



hochwertiges Design, nur 42 mm Rahmenhöhe  
Leuchtenrahmen aus Aluminium



bis zu 118 lm/W  
ergonomischer, abgesetzter Diffusor  
20% Energie-Einsparung  
vorstehende, homogen ausgeleuchtete  
CLD-Optik für eine optimale Entblendung  
Einzelkopf-Ausführung mit bis zu 69 W  
und 7700 Lumen  
Direktlicht und Indirektlicht gemeinsam  
schalt- und regulierbar (typenabhängig)

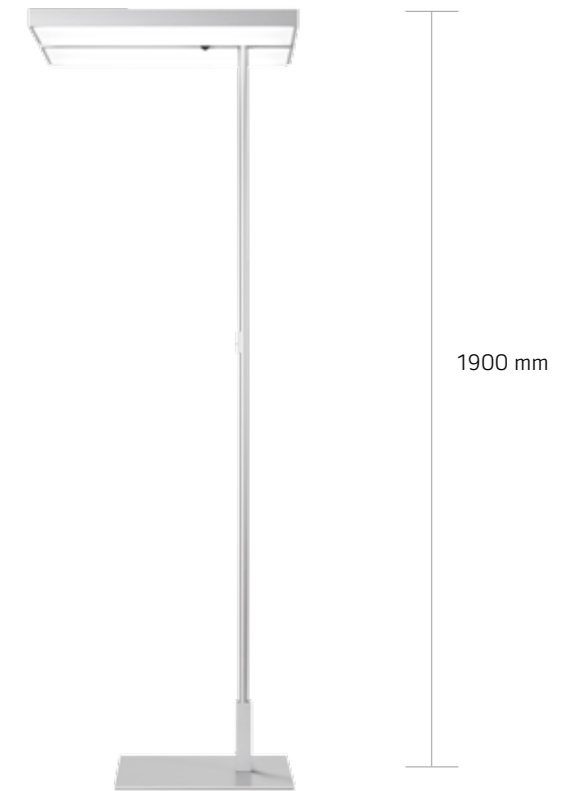

## DER KLASSIKER MIT **AUSBAU- POTENZIAL.**

Stehleuchte Level CLD LED mit LED 94 W, Leuchtenlichtstrom 10'600 lm, 4000 K Neutralweiss, oder 3000 K Warmweiss, Ra > 80, 230V, direkt-/indirektstrahlend (40%/60%), zweiteiliger Leuchtenkopf, 350° drehbar, Rahmen aus Aluminiumprofil, silber metallic thermolackiert (VAG EG1) oder Weiss (RAL 9016), mikro-prismatischer CLD (Controlled Luminance Diffuser), vorstehend, Standrohr mit Silber beschichtet, Übergangsprofil und Fussplatte silber metallic thermolackiert, elektronisches Betriebsgerät integriert, mit Licht-/Bewegungssensor SensoDim®, mit Taster, Anschlusskabel 3 m mit Stecker.

# VOR ALLEM FÜR EINE ANWENDUNG GEDACHT. IHRE.

AUCH DIE LEVEL CLD LED PASST SICH DEN ENTWICKLUNGEN IN DER OFFICE-WELT UND IHREN BEDÜRFNISSEN AN. **MIT IHREM BEWÄHRTEM DESIGN** IST SIE AUCH ALS DECKENANBAU-, WANDANBAU- UND PENDELLEUCHE EINSETZBAR.



**DOPPELKOPF**

**EINZELKOPF LINKS**

Leuchtenlichtstrom (lm)	9200, 10'600	4700, 7700
SensoDim®	kein/1*	kein/1*
Bedienelement	kein/1*	kein/1*
ALONEatWORK®	optional	–
Höhe	1900 mm	1900 mm
Schwenkbereich	350°	350°
Lichtverteilung	direkt/indirekt, gemeinsam steuerbar	direkt/indirekt, gemeinsam steuerbar

\* versionsabhängig



**WANDANBAULEUCHE**

Leuchtenlichtstrom: 4700 lm,  
Lichtverteilung direkt/indirekt



**PENDELLEUCHE**

Leuchtenlichtstrom: 9200 lm,  
Lichtverteilung direkt/indirekt





**TWEAK CLD LED** – DIE VIELSEITIGE.





## VIELSEITIG BEREIT FÜR MORGEN – **TWEAK CLD LED.**

DENKEN SIE NEU. MIT DER TWEAK CLD LED HAT REGENT IN ZUSAMMEN-  
ARBEIT MIT DEM ARCHITEKTURBÜRO SCHNEIDER+SCHUMACHER **EINE  
NEUE GENERATION STEHLEUCHTEN** INS LEBEN GERUFEN.



Sie wollen die Zukunft nicht verpassen? Die Tweak CLD LED gehört zu einer neuen Generation Stehleuchten, die nicht nur heutigen Anforderungen gerecht wird, sondern auch auf eine künftig voll vernetzte Bürowelt vorbereitet ist. Die Ausbaumöglichkeiten sind vielfältig.

Ihre wahren Stärken zeigen sich aber im Innenleben: intuitives Bedienelement **Slyder®**, Licht-/Bewegungssensor **SensoDim®**, multifunktionale Schnittstelle, modernste LED-Technologie und optional die Kommunikationstechnologie **ALONEatWORK®** sowie die Technologie zur individuellen Ansteuerung **Mylights** machen sie zum Highlight der Stehleuchten. Und das in fünf anwendungsspezifischen Ausführungen. Sie haben die Wahl.

geschlossene Abdeckung ermöglicht einfache Reinigung

Direktlicht und Indirektlicht individuell dimmbar  
(ausführungsabhängig)

Entblendungswert UGR < 16: besonders geeignet für Aufga-  
ben mit hohem visuellen Anspruch (gemäss EN/SN 12464-1)

Sensor für Mylights adapt (siehe Seite 37)

Leuchtgehäuse, einteilig gefertigt aus Aluminium-  
Druckguss, garantiert einen Leuchtenkopf ohne  
störende Trennungen oder sichtbare Übergänge

hohe Lichtgüte dank mikro-prismatischer CLD-Optik  
(Controlled Luminance Diffusor), erhältlich mit LED

hohe Effizienz bis zu 118 lm/W

optimale Entblendung

homogene, gleichmässige Ausleuchtung

breite indirekte Abstrahlcharakteristik

prepared for  
**MYLIGHTS** | prepared for  
**ALONE at WORK®**

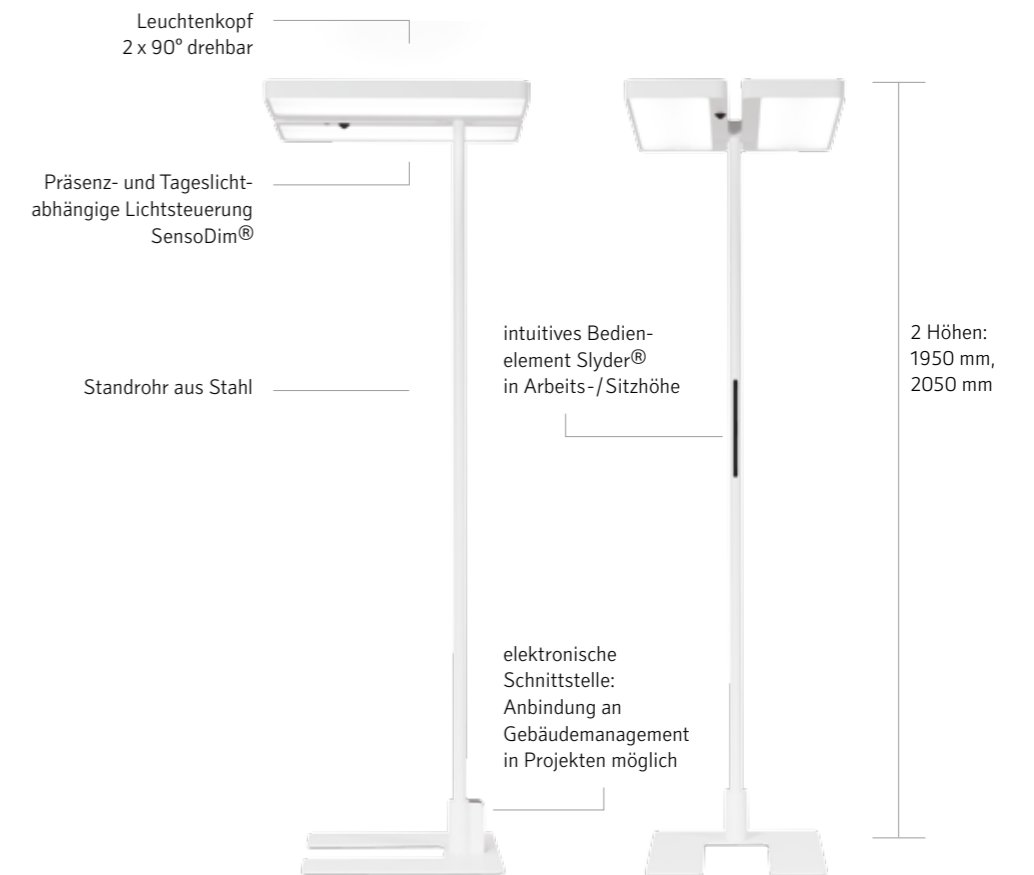

## TWEAK CLD LED – BEREIT FÜR MORGEN.

Stehleuchte Tweak CLD LED, Systemleistung 94 W, Leuchtenlichtstrom 10'600 lm, 4000 K Neutralweiss oder 3000 K Warmweiss, Ra > 80, 230V, direkt-/indirektstrahlend (25%/75%), unabhängig dimm- und schaltbar, Leuchtenkopf mit zwei Leuchtflächen, 180° drehbar, Gehäuse einteilig aus Aluminium-Druckguss, silber metallic thermolackiert (VAG EG1) oder Weiss (RAL 9016), mit mikro-prismatischer CLD (Controlled Luminance Diffusor), zurückversetzt, Standrohr mit Silber beschichtet, Fussadapter mit integrierter Schnittstelle und Fussplatte, silber metallic thermolackiert, elektronisches Betriebsgerät integriert, mit multifunktionaler Slider® Bedienzone am Standrohr, Anschlusskabel 3 m mit Stecker.

# WAS MORGEN KOMMT, KÖNNEN SIE NICHT WISSEN. **ABER SICH DARAUFB VORBEREITEN.**

AUF DEN ERSTEN BLICK BESTICHT DIE STEHLEUCHTE TWEAK CLD LED DURCH FORM, DESIGN UND KONSTRUKTION. DOCH ERST DER ZWEITE BLICK ZEIGT **DIE WAHREN STÄRKEN DER STEHLEUCHTE.**

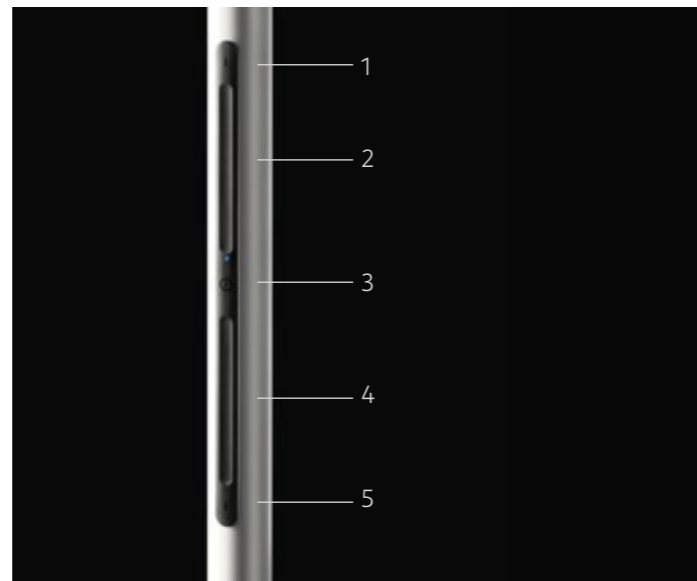

## SCHNITTSTELLE

Anbindung an bestehendes Gebäudemanagement möglich  
Mylights, personalisiertes Licht (siehe Seite 36)  
ALONEatWORK®

## BEDIENELEMENT SLYDER® ODER MYLIGHTS FINDER

1 Indirektlicht Ein /Aus  
2 Dimmung Indirektlicht  
3 Ein /Aus  
4 Direktlicht Ein /Aus  
5 Dimmung Direktlicht  
Personalisierte Lichtsteuerung via Smartphone und Applications Software Mylights finder (siehe Seite 36)



## SENSODIM®

Präsenz- und Tageslichtsensor  
Beleuchtungsniveau einstellbar  
Lichtniveau durch einfachen Tastendruck wählbar  
Sensor manuell ausrichtbar



## SENSOR FÜR MYLIGHTS ADAPT

Lichtsteuerung bei höhenverstellbaren Tischen  
automatische Einstellung  
gegenseitige Abstimmung Direktlicht und Indirektlicht





# EINE STEHLEUCHTE. FÜNF UNTERSCHIEDLICHE KONSTRUKTIONEN.

UM IHREN BEDÜRFNISSEN MEHR ALS GERECHT ZU WERDEN, WURDE DIE TWEAK CLD LED WEITERENTWICKELT. NICHT NUR TECHNOLOGISCH, SONDERN AUCH KONSTRUKTIV. SO PASST SICH DIE TWEAK CLD LED PERFECT IN JEDE ARBEITSSITUATION EIN OHNE SICH AUFZUDRÄNGEN.



**DOPPELKOPF**

**EINZELKOPF LINKS**

Leuchtenlichtstrom (lm)	9200, 10'600, (15'400)	4700, 7700
SensoDim®	kein / 1*	kein / 1*
Bedienelement Slider®	kein / 1*	kein / 1*
ALONEatWORK®	optional	optional
Elektronische Schnittstelle	1 Anschluss	1 Anschluss
Mylights finder	kompatibel*	kompatibel*
Mylights adapt	kein / 1*	kein / 1*
Höhe	1950 mm, 2050 mm	1950 mm, 2050 mm
Schwenkbereich	180°	180°
Lichtverteilung	direkt/indirekt, getrennt steuerbar*	direkt/indirekt, getrennt steuerbar*



**DOPPELKOPF MITTIG**

**EINZELKOPF STIRNSEITIG**

**2 EINZELKÖPFE,  
INDIVIDUELL SCHWENKBAR**

Leuchtenlichtstrom (lm)	9200, 10'600	7700	9200, (15'400)
SensoDim®	2	1	2
Bedienelement Slider®	–	kein / 1*	–
ALONEatWORK®	optional	optional	optional
Elektronische Schnittstelle	1 Anschluss	1 Anschluss	2 Anschlüsse
Mylights finder	–	–	kompatibel*
Mylights adapt	–	–	kein / 2*
Höhe	1950 mm, 2050 mm	1950 mm, 2050 mm	2050 mm
Schwenkbereich	180°	180°	2 x 180°
Lichtverteilung	direkt/indirekt (gemeinsam gesteuert)	direkt/indirekt (gemeinsam gesteuert)	direkt/indirekt getrennt steuerbar über Smartphone App



**WANDANBAULEUCHE**

Leuchtenlichtstrom: 4700 lm, SensoDim® optional,  
Lichtverteilung direkt/indirekt

\* versionsabhängig

TECHNIK ERMÖGLICHT. SO ENTSTEHEN  
**INNOVATIVE TECHNOLOGIEN**, DIE DEN  
ANFORDERUNGEN AN MODERNE OFFICE-  
KONZEPTE GERECHT WERDEN.



# KOMMUNIKATION UNTER LEUCHTEN MIT «PLUG & PLAY-TECHNOLOGIE» – **ALONEatWORK®**

REGENT IST ES GELUNGEN, LEUCHTEN IM OPEN SPACE OHNE PHYSISCHE VERBINDUNG MITEINANDER ZU VERNETZEN. DAHINTER STEHT DIE KOMMUNIKATIONSTECHNOLOGIE MIT ALONEatWORK®. **DAS RESULTAT: MEHR KONZENTRATION UND MEHR WOHLBEFINDEN BEI WENIGER ENERGIE.**

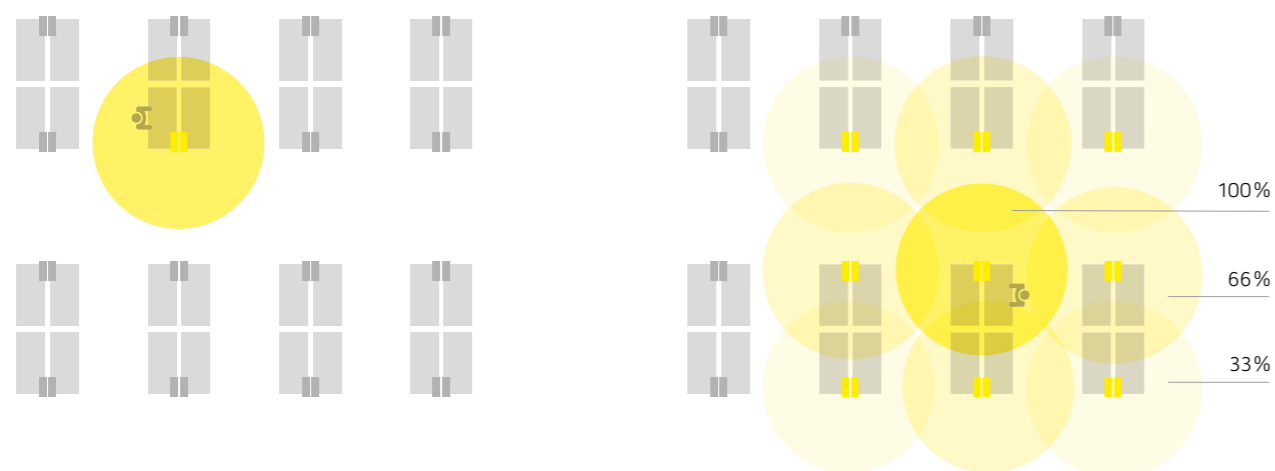

#### Grossraumbüro

Einzelner, durch eine Stehleuchte beleuchteter Arbeitsplatz, wirkt im Grossraumbüro wie eine Lichtinsel.

#### Grossraumbüro mit ALONEatWORK®

Dank selbstregulierter Kommunikation unter den Leuchten in unmittelbarem Umfeld breitet sich das Licht aus. Statt Lichtinseln erzeugt eine «Lichtwolke» eine angenehme Raumatmosfera.

ALONE at WORK®  
INTELLIGENT COMMUNICATION TECHNOLOGY

Bei Eintritt der Dunkelheit wird jeder Arbeitsplatz unter der Stehleuchte zu einer Lichtinsel und vermittelt das Gefühl des Isoliertseins. ALONEatWORK® stellt eine Verbindung unter den Stehleuchten sicher. Das Licht breitet sich über den Raum aus und schafft eine angenehme Raumatmosfera. Ganz von selbst, mit optimierter Energieeffizienz.

Selbst auf räumliche Veränderungen ist die Technologie vorbereitet. Umgestellte Leuchten passen sich ohne Programmieraufwand an jegliche räumliche Umstellung an. Tweak CLD LED Stehleuchten lassen sich auch nachträglich mit dem Kommunikationssystem ALONEatWORK® ausrüsten.

#### FEATURES

- Positionierung, Positionsänderung und Austausch ohne Programmieraufwand
- autonome Intelligenz ohne Installationsaufwand
- Vernetzung durch gesundheitlich unbedenkliche opto-elektronische Kommunikation
- leitungsungebundene Kommunikation zwischen mobilen Leuchten
- kontinuierlich ausklingende Lichtwolke für ergonomische Arbeitsbeleuchtung
- maximale Raumatmosfera bei minimalem Energieaufwand

Die Option ALONEatWORK® funktioniert so einfach wie sie aussieht: keine Schalter, Stellrädchen oder Schrauben – einfach nur aufstellen. Optimal ausgelegt für die Verwendung mit mobilen Leuchten – ALONEatWORK® übernimmt alles für Sie. Bei bereits installierten Tweak CLD LED ist ein nachträglicher Upgrade mit der Kommunikationstechnologie jederzeit möglich.

#### ALONEatWORK® intuitiv entdecken.

App Download: [www.regent.ch/app-aloneatwork](http://www.regent.ch/app-aloneatwork)





## UNSER FOKUS IST EINDEUTIG AUF SIE GERICHTET.

STELLEN SIE SICH VOR, SIE KOMMEN AN EINEN UNBESETZTEN ARBEITSPLATZ UND DAS LICHT STELLT SICH AUTOMATISCH AUF IHRE BEDÜRFNISSE ODER AUF VERÄNDERTE TISCHHÖHEN EIN. **DIE TECHNOLOGIE MYLIGHTS RÜCKT DEN MENSCHEN IN DEN MITTELPUNKT.**



Mylights ist die Basis für die Entwicklung innovativer Technologien, die den Anforderungen an moderne Office-Konzepte gerecht wird. Für die wichtigsten Bedürfnisse werden unterschiedliche Mylights-Module künftig das Licht individuell und benutzergerecht auf die jeweilige Situation einstellen. Ganz von selbst.

MYLIGHTS

# LICHT GANZ WIE SIE WOLLEN. GANZ OHNE IHR ZUTUN – **MYLIGHTS**.

WENN DER ARBEITSPLATZ FREI WÄHLBAR IST –  
**TWEAK CLD LED MIT MYLIGHTS FINDER.**

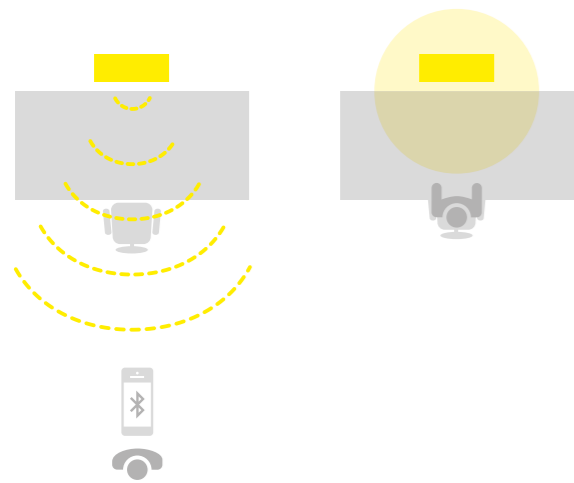

Leuchte am unbelegten Arbeitsplatz erkennt persönliche Lichteinstellung und übernimmt diese automatisch.



Beim Desk-Sharing haben die Mitarbeiter keinen fest zugewiesenen Arbeitsplatz – er kann situationsbedingt wechseln. Die ideale Bürobeleuchtung ist allerdings nicht für jeden Mitarbeiter gleich: bedingt durch Alter und persönliches Empfinden kann der Anspruch unterschiedlich sein.

Sind die Arbeitsplätze mit Tweak CLD LED mit Mylights finder ausgestattet, hat der Mitarbeiter die Möglichkeit, seine individuell bevorzugte Lichteinstellung per Smartphone-App zu speichern. Die jeweilige Leuchte übernimmt die Einstellung automatisch (via Bluetooth) – so findet der Mitarbeiter an jedem Arbeitsplatz sein bevorzugtes Licht vor. Zusätzlich besteht die Möglichkeit, das Smartphone als lokale Steuerung der Leuchte zu verwenden.

WENN DER TISCH HÖHENVERSTELLBAR IST –  
**TWEAK CLD LED MIT MYLIGHTS ADAPT.**

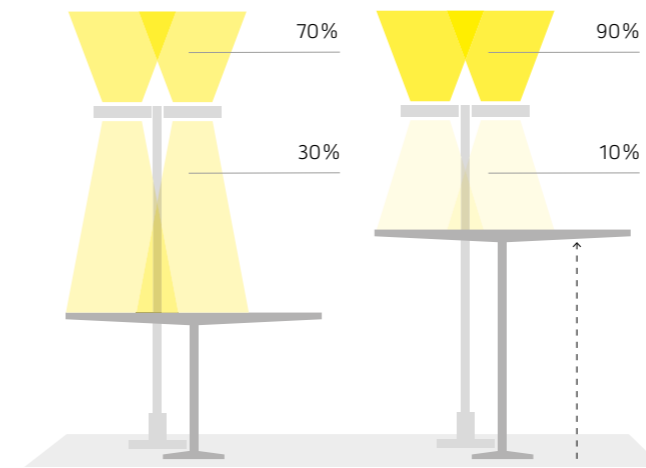

Mylights adapt stimmt das indirekte mit dem direkten Licht perfekt ab. Dies sorgt für eine optimale Ausleuchtung auf der Arbeitsfläche wie auch im Raum – und dies trotz veränderter Tischhöhe.

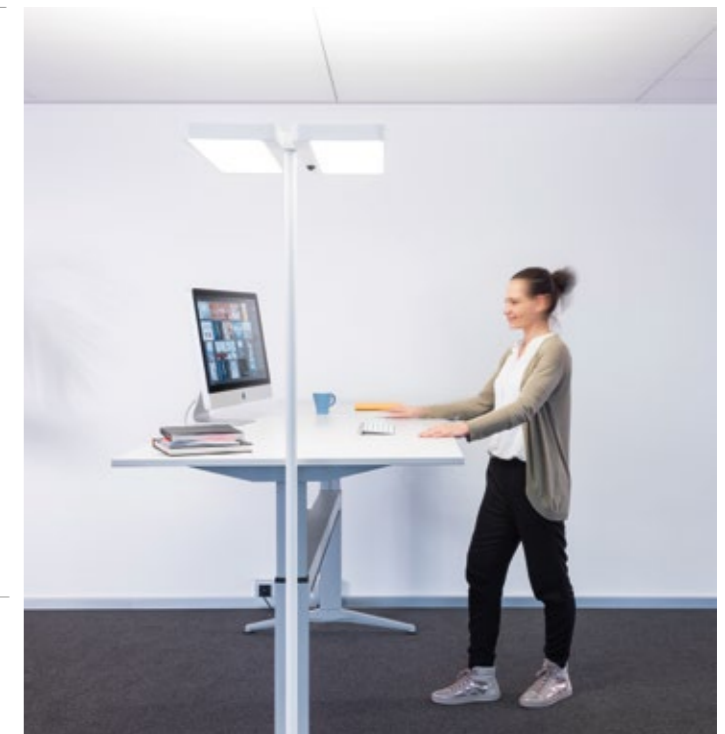

Stehleuchten an höhenverstellbaren Tischen stellen eine Herausforderung an die ideale Bürobeleuchtung dar. Je nach Positionierung der Arbeitsfläche wird eine andere Lichtmenge benötigt, um den Normen zu entsprechen und eine angenehme Arbeitsplatzbeleuchtung zu garantieren.

Ist der Arbeitsplatz mit Tweak CLD LED mit Mylights adapt ausgestattet, findet automatisch ein Abgleich zwischen dem direkten und indirekten Lichtanteil statt – abhängig von der eingestellten Tischhöhe. Die Beleuchtung ist somit automatisch normgerecht und angenehm für den Mitarbeiter.

# TECHNISCHE INFORMATIONEN.

ALLES WAS SIE ZUM PLANEN, UMSETZEN UND FÜR IHREN ERFOLG BRAUCHEN.



## STEHLEUCHE CAMBIO LED

Bürotaugliche LED-Stehleuchte Cambio mit integriertem Präsenz- und Helligkeitssensor für optimale Energieeinsparung dank automatischer Dimmung bei temporärer Nichtbenutzung des Arbeitsplatzes und/oder ausreichend vorhandenem Tageslicht, übersteuerbar mittels manuellem Bedienelement am Standrohr zur Gewährleistung individueller und somit effizienz- und wohlbefindensfördernder Lichtstimmungen. 9000 lm bei nur 80 W erzielen hohe Leuchten-effizienz von 112 lm/W bei normgerechter Entblendung ( $UGR < 13$  und  $L_{max} \geq 65^\circ \leq 3000 \text{ cd/m}^2$ ) dank mikro-prismatischer Abdeckung; neutralweisse Lichtfarbe (4000 K) zur Erzeugung einer aktivierenden Atmosphäre während des Büroalltags, direkt-/indirektstrahlend mit einem Verhältnis von 25% zu 75% zur Aufhellung der Decke und gleichmässigen Ausleuchtung des Raumes (Direkt- und Indirekt-Anteil gemeinsam dimm- und schaltbar). Zeitloses Produkt-design aus Aluminium-Druckguss mit komplett geschlossenem Leuchtenkopf gewährleistet einfache Leuchtenwartung, U-förmiger Fuss zur flexiblen und platzsparenden Positionierung am Arbeitsplatz, integriertes Betriebsgerät. Hohe LED-Lebensdauer (L70, 50'000 h); Farbwiedergabe:  $R_a > 80$ ; Farbortoleranz MacAdam 3, Lichtfarbe: 4000 K. Abmessungen Leuchtenkopf: 665 x 410 x 55 mm; Abmessungen Standrohr (rechteckig) im Schnitt: 50 x 30 mm; Abmessungen Fussplatte: 420 x 360 x 8 mm; Farbe: Silber (RAL 9006); Höhe: 2000 mm, Anschlusskabellänge: 1,8 m (Anschlusskabel mit länderspezifischem Stecker); halogenfreie Platine und halogenfreie interne Verdrahtung; Gewicht: 19 kg.

bürotaugliche Stehleuchte mit LED-Technologie

hochwertiger Präsenzmelder und Helligkeitssensor

direkt/indirekt Lichtverteilung gemeinsam steuerbar über Bedienelement

schnelle und einfache Plug & Play Montage

hohe Effizienz bis zu 112 lm/W

1 Stehleuchten-Variante (Einzelkopf)

$UGR < 13$ ,  $L_{max} \geq 65^\circ \leq 3000 \text{ cd/m}^2$

Anschlussleistung 80 W

Farbtemperatur 4000 K

Leuchtenlichtstrom 9000 lm

Farbwiedergabe  $R_a > 80$

Farbortoleranz MacAdam 3

hohe LED-Lebensdauer (L70, 50'000 h)

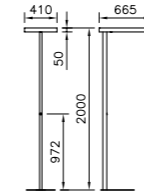
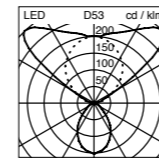

Beschreibung	Hinweis	Systemleistung	Leuchtenlichtstrom	Farbtemperatur	Farbe	Bestellnummer
Stehleuchte	mit EU Stecker	80 W	9000 lm	4000 K	silber	60H1114L3JSD
Stehleuchte	mit CH Stecker	80 W	9000 lm	4000 K	silber	60H1114L3JS





## STEHLEUCHE LEVEL CLD LED

Bürotaugliche LED-Stehleuchte LEVEL CLD mit integriertem Präsenz- und Helligkeitssensor SensoDim® für optimale Energieeinsparung dank automatischer progressiver Dimmung bis hin zur Abschaltung bei temporärer Nichtbenutzung des Arbeitsplatzes und/oder ausreichend vorhandenem Tageslicht ermöglichen Energieeinsparungen von bis zu ca. 80 %, optional übersteuerbar mittels manuellem Bedienelement am Standrohr zur Gewährleistung individueller und somit effizienz- und wohlbefindensfördernder Lichtstimmungen. Auch mit der ALONEatWORK® Kommunikationstechnologie zur Erhöhung von Konzentration und Wohlbefinden in Grossraumbüros erhältlich. Erhältlich als Einzel- und Doppelkopfvarianten (350° drehbar) zur flexiblen Lichtplanung bei gängigen Arbeitsplatzkonfigurationen, sowie als Pendel- und Wandaufbauleuchte zur Realisierung einer durchgängigen Produktsprache bei Grossprojekten. Bürotaugliche CLD-Optik (Controlled Luminance Diffuser) vorstehend in Leuchtenkopf integriert zur Hervorhebung der leuchtenden Fläche als Gestaltungselement; bis zu 10'600 lm bei nur maximal 94 W und hohe Leuchteneffizienz von bis zu 118 lm/W bei normgerechter Entblendung (bis zu UGR < 10) ermöglichen arbeitsplatzbezogene Beleuchtungsstärken von weniger als 500 lx bei weniger als 5 W/m<sup>2</sup>, kompatibel mit den erhöhten Leuchtdichtegrenzweranforderungen für Flachbildschirme mit mittlerer Leuchtdichte (bei bis zu  $L_{max} \geq 65^\circ \leq 1500 \text{ cd/m}^2$ ); direkt-/indirektstrahlend mit einem Direkt-Anteil von bis zu 40% für einen extrem reduzierten Energieverbrauch (alternative Direkt-/Indirektvariante von 28% zu 72%) und einem Indirekt-Anteil zur Aufhellung der Decke und gleichmässigen Ausleuchtung des Raumes. Zeitloses Produktdesign aus Aluminium in silber metallic thermolackiert oder Weiss, integriertes Betriebsgerät. Hohe LED-Lebensdauer (L80, 50'000 h); Farbwiedergabe: Ra > 80; Farbortoleranz MacAdam 3; Lichtfarbe: 3000 K und 4000 K. Abmessungen Leuchtenkopf: 650 x 488 x 42 mm; Durchmesser Standrohr: Ø 25 mm; Abmessungen Fussplatte: 440 x 360 x 8 mm; Farbe: Silber Metallic (VAG EG1) oder Weiss (RAL 9016); Höhe: 1900 mm; Anschlusskabelänge: 3 m (Anschlusskabel mit länderspezifischem Stecker); halogenfreie Platine und halogenfreie interne Verdrahtung; Gewicht: Einzelkopfvarianten um 16,5 kg, Doppelkopfvarianten um 19,5 kg.

bürotaugliche Steh-, Wandaufbau- und Pendelleuchte mit LED-Technologie

hochwertiger Präsenzmelder und Helligkeitssensor SensoDim®

direkt/indirekt gemeinsam steuerbar über Bedienelement

Ausführungen mit ALONEatWORK® erhältlich (siehe S. 32)

hohe Effizienz bis zu 118 lm/W

2 Stehleuchten-Varianten (Einzel- und Doppelkopf)

UGR < 16,  $L_{max} \geq 65^\circ \leq 1500 \text{ cd/m}^2$

Anschlussleistung 40 W, 69 W, 78 W, 94 W

Farbtemperatur 3000 K oder 4000 K

Leuchtenlichtstrom (bei 4000 K): 4700 lm, 7700 lm, 9200 lm, 10'600 lm

Farbwiedergabe Ra > 80

Farbortoleranz MacAdam 3

hohe LED-Lebensdauer (L80, 50'000 h)

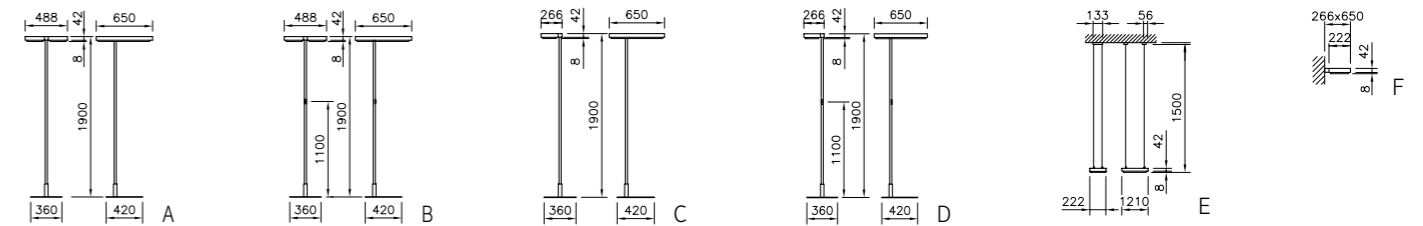
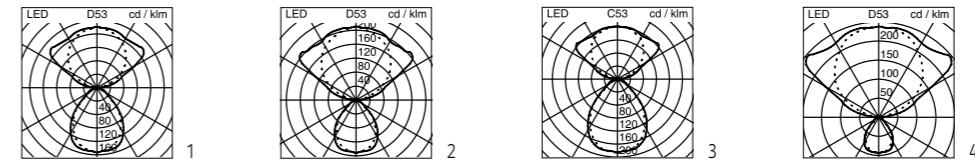

Beschreibung	Systemleistung	Leuchtenlichtstrom	Farbtemperatur	Farbe	LVK	Masszeichnung	Bestellnummer ON/OFF	Bestellnummer SensoDim®
<b>Doppelkopf</b>								
Stehleuchte mit Bedienung am Leuchtenkopf	78 W	9200 lm	4000 K	silber	2	A	80J01.92JA	80J01.92JS
Stehleuchte mit Bedienung am Rohr	78 W	9200 lm	4000 K	silber	2	B	80L01.92JA	80L01.92JS
Stehleuchte mit Bedienung am Leuchtenkopf	94 W	10'600 lm	4000 K	silber	1	A	80J01.120JA	80J01.120JS
Stehleuchte mit Bedienung am Rohr	94 W	10'600 lm	4000 K	silber	1	B	80L01.120JA	80L01.120JS
<b>Einzelkopf links</b>								
Stehleuchte mit Bedienung am Leuchtenkopf	40 W	4700 lm	4000 K	silber	2	C	80J05.46JA	80J05.46JS
Stehleuchte mit Bedienung am Rohr	40 W	4700 lm	4000 K	silber	2	D	80L05.46JA	80L05.46JS
Stehleuchte mit Bedienung am Leuchtenkopf	69 W	7700 lm	4000 K	silber	4	C		80J05.75JS
Stehleuchte mit Bedienung am Rohr	69 W	7700 lm	4000 K	silber	4	D		80L05.75JS
Wandaufbauleuchte	40 W	4700 lm	4000 K	silber	3	F	80J20.60JA	80J20.60JS
Pendelleuchte	78 W	9200 lm	4000 K	silber	2	E	80J40.92JA	

Alle Modelle in Weiss erhältlich (Bestellnummern «...+W»)

Alle Modelle in 3000 K erhältlich (Bestellnummernende «...JS» durch «...DS» ersetzen)

Das Level CLD LED Sortiment steht auch in CLD und MDT (T5) zur Verfügung: weitere Informationen [www.regent.ch](http://www.regent.ch)



## STEHLEUCHTE TWEAK CLD LED, HÖHE 1950 MM

Bürotaugliche Design-Stehleuchte Tweak CLD LED für niedrige Decken, mit Kopf aus einem Guss und integriertem Präsenz- und Helligkeitssensor SensoDim® für optimale Energieeinsparung dank automatischer progressiver Dimmung bis hin zur Abschaltung bei temporärer Nichtbenutzung des Arbeitsplatzes und/oder ausreichend vorhandenem Tageslicht ermöglichen Energieeinsparungen von bis zu ca. 80%, optional übersteuerbar mittels manuellem Bedienelement Slider® am Standrohr zur Gewährleistung individueller und somit effizienz- und wohlbefindensfördernder Lichtstimmungen. Jederzeit nachrüstbar mit ALONEatWORK® Kommunikations-technologie zur Erhöhung von Konzentration und Wohlbefinden in Grossraumbüros; kompatibel mit der Technologie Mylights finder für Desksharing-Anwendungen via kostenloser Smartphone-App; Varianten mit der Technologie Mylights adapt zur automatischen Anpassung der Beleuchtungsstärke bei höhenverstellbaren Arbeitsplätzen erhältlich. Erhältlich als Einzel- (180° drehbar) oder Doppelkopfvvariante (180° drehbar) zur flexiblen Lichtplanung bei gängigen Arbeitsplatzkonfigurationen, sowie als Wandanbauleuchte zur Realisierung einer durchgängigen Produktsprache bei Grossprojekten; Varianten: Einzelkopf links oder Einzelkopf stirnseitig, Doppelkopf und Doppelkopf mittig. Bis zu 10'600 lm bei nur 94 W und hohe Leuchteneffizienz von bis zu 118 lm/W bei normgerechter Entblendung (UGR < 16 bei Lmax ≥ 65° ≤ 3000 cd/m²) dank bürotauglicher mikro-prismatischer CLD-Optik (Controlled Luminance Diffuser) ermöglichen arbeitsplatzbezogene Beleuchtungsstärken von weniger als 500 lx bei weniger als 5 W/m². Direkt-/indirektstrahlend mit einem Direkt-Anteil von bis zu 40% (alternative Direkt-/Indirektvariante von 19% zu 81%) zur Aufhellung der Decke und gleichmässigen Ausleuchtung des Raumes (Direkt- und Indirekt-Anteil bei verschiedenen Einzel- und Doppelkopfvvarianten mit Bedienelement Slider®, getrennt dimm- und schaltbar). Zeitloses Produktdesign aus Aluminium-Druckguss (silber metallic thermolackiert oder Weiss) mit komplett geschlossenem Leuchtenkopf, U-förmiger Fuss zur flexiblen und platzsparenden Positionierung am Arbeitsplatz, integriertes Betriebsgerät. Hohe LED-Lebensdauer (L80, 50'000 h); Farbwiedergabe: Ra > 80; Farborttoleranz MacAdam 3, Lichtfarbe: 3000 K und 4000 K; Abmessungen Leuchtenkopf: 651 x 535 x 45 mm; Durchmesser Standrohr: Ø 31 mm; Abmessungen Fussplatte: 450 x 500 x 8 mm; Farbe: Weiss (RAL 9106) oder Silber (VAG-EG1); Höhe: 1950 mm; Anschlusskabellänge: 3 m (Anschlusskabel mit länderspezifischem Stecker); halogenfreie Platine und halogenfreie interne Verdrahtung; Gewicht: bis zu 23 kg.

bürotaugliche Steh- und Wandanbauleuchte mit LED-Technologie

hochwertiger Präsenzmelder und Helligkeitssensor SensoDim®

Varianten getrennt steuerbar über Bedienelement Slider®

erweiterbar mit Technologie Mylights finder und ALONEatWORK®, Ausführungen mit Mylights adapt erhältlich (siehe Seite 32/36)

in bestehende Gebäudemanagent-Konzepte integrierbar und projektspezifisch konfigurierbar via RJ11-Anschluss

hohe Effizienz bis zu 118 lm/W

4 Stehleuchten-Varianten (Einzelkopf links oder Einzelkopf stirnseitig, Doppelkopf und Doppelkopf mittig)

UGR < 16, Lmax ≥ 65° ≤ 3000 cd/m²

Anschlussleistung 40 W, 69 W, 78 W, 94 W, 138 W

Farbtemperatur 3000 K oder 4000 K

Leuchtenlichtstrom (bei 4000 K): 4700 lm, 7700 lm, 9200 lm, 10'600 lm, 15'400 lm

Farbwiedergabe Ra > 80

Farborttoleranz MacAdam 3

hohe LED-Lebensdauer (L80, 50'000 h)

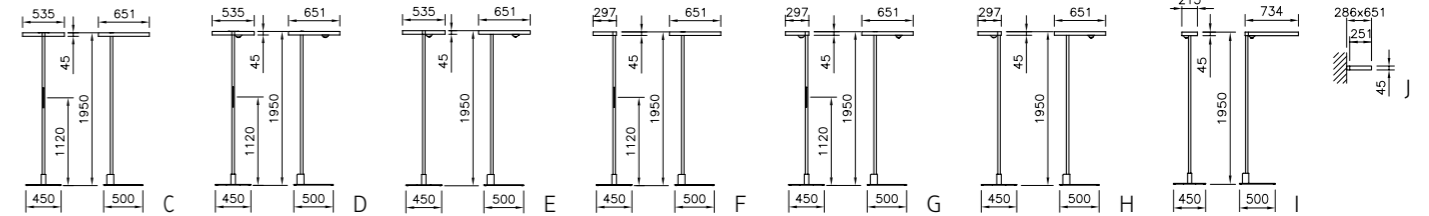
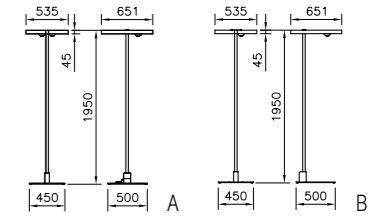
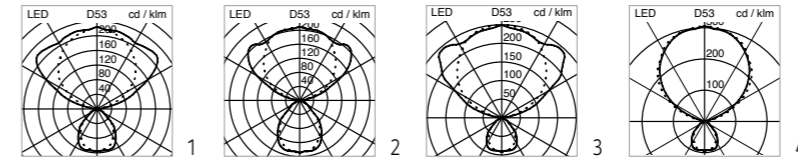

Beschreibung	Systemleistung	Leuchtenlichtstrom	Farbtemperatur	Farbe	LVK	Masszeichnung	Bestellnummer Dimmbar mit Slider®*	Bestellnummer SensoDim® und Slider®	Bestellnummer SensoDim® kein Slider®	Bestellnummer Mylights adapt kein Slider®
<b>Doppelkopf</b>										
Stehleuchte	78 W	9200 lm	4000 K	weiss	2	C D E	99W1102L3JR	99W1122L3JS*	99W1124L3JS*	
Stehleuchte	94 W	10'600 lm	4000 K	weiss	1	C D E	99W1102L1JR	99W1122L1JS*	99W1124L1JS*	
Stehleuchte	138 W	15'400 lm	4000 K	silber	3	B				99H1144L5JS
<b>Doppelkopf mittig</b>										
Stehleuchte	78 W	9200 lm	4000 K	weiss	2	A			99W1434L3JS	
Stehleuchte	94 W	10'600 lm	4000 K	weiss	1	A			99W1434L1JS	
<b>Einzelkopf links</b>										
Stehleuchte	40 W	4700 lm	4000 K	weiss	2	F G H	99W1202L4JR	99W1212L4JS	99W1214L4JS	
Stehleuchte	69 W	7700 lm	4000 K	weiss	3	G H		99W1212L7JS*	99W1214L7JS*	99W1244L7JS
<b>Einzelkopf stirnseitig</b>										
Stehleuchte	69 W	7900 lm	4000 K	weiss	4	I		99W1752L7JS	99W1754L7JS	
Wandanbauleuchte							<b>Bestellnummer ON/OFF</b>	<b>Bestellnummer Dimmbar DALI</b>	<b>Bestellnummer SensoDim®</b>	
	40 W	4700 lm	4000 K	weiss	2	J	99W3500L4JA00	99W3500L4JC00	99W3500L4JS00	

\* Kompatibel mit Mylights finder

### Module

Kommunikationsmodul ALONEatWORK®	für Tweak CLD LED Doppelkopf Stehleuchte mit SensoDim®	schwarz	99KOM1.02
Kommunikationsmodul ALONEatWORK®	für Tweak CLD LED Einzelkopf Stehleuchte mit SensoDim®	schwarz	99KOM2.02
Kommunikationsmodul Mylights finder	zur Ansteuerung von Tweak CLD LED Stehleuchten mit iOS Smartphone	schwarz	KOM.0003

Alle Modelle in Silber erhältlich (Bestellnummern «...W» durch «...H» ersetzen)

Alle Modelle in 3000 K erhältlich (Bestellnummernende «...JS» durch «...DS» ersetzen)

Das Tweak CLD LED Sortiment steht auch in CLD (T5) zur Verfügung; weitere Informationen [www.regent.ch](http://www.regent.ch)



## STEHLEUCHTE TWEAK CLD LED, HÖHE 2050 MM

Bürotaugliche Design-Stehleuchte Tweak CLD LED für hohe Decken, mit Kopf aus einem Guss und integriertem Präsenz- und Helligkeitssensor SensoDim® für optimale Energieeinsparung dank automatischer progressiver Dimmung bis hin zur Abschaltung bei temporärer Nichtbenutzung des Arbeitsplatzes und/oder ausreichend vorhandenem Tageslicht ermöglichen Energieeinsparungen von bis zu ca. 80 %, optional übersteuerbar mittels manuellem Bedienelement Slider® am Standrohr zur Gewährleistung individueller und somit effizienz- und wohlbefindensfördernder Lichtstimmungen. Jederzeit nachrüstbar mit ALONEatWORK® Kommunikationstechnologie zur Erhöhung von Konzentration und Wohlbefinden in Grossraumbüros; kompatibel mit der Technologie Mylights finder für Desksharing-Anwendungen via kostenloser Smartphone-App; Varianten mit der Technologie Mylights adapt zur automatischen Anpassung der Beleuchtungsstärke bei höhenverstellbaren Arbeitsplätzen erhältlich. Erhältlich als Einzel- (180° drehbar) oder Doppelkopfvariante (180° drehbar) zur flexiblen Lichtplanung bei gängigen Arbeitsplatzkonfigurationen, sowie als Wandenbauleuchte zur Realisierung einer durchgängigen Produktsprache bei Grossprojekten; Varianten: Einzelkopf links oder Einzelkopf stirnseitig, Doppelkopf oder Doppelkopf mittig sowie 2 Einzelköpfe, individuell schwenkbar (zwei absteigende, separat 180°-schwenkbare Leuchtenköpfe), zur Entschattung des Bereichs der Sehaufgabe bei Doppeltischen mit Trennwänden und/oder Regalböden dank flexibler und ausladender Positionierbarkeit der Leuchtenköpfe – mit zweifacher Schnittstelle am Leuchtenfuss zur Konfiguration der Leuchtenparameter sowie zur Anbindung an das Gebäudemanagement oder an das Modul Mylights finder, sowie zwei SensoDim® Präsenz- und Tageslichtsensoren für eine autonome Nutzung beider Leuchtenköpfe. Bis zu 10'600 lm bei nur 94 W und hohe Leucheneffizienz von bis zu 118 lm/W bei normgerechter Entblendung ( $UGR < 16$  bei  $L_{max} \geq 65^\circ \leq 3000 \text{ cd/m}^2$ ) dank bürotauglicher mikro-prismatischer CLD-Optik (Controlled Luminance Diffuser) ermöglichen arbeitsplatzbezogene Beleuchtungsstärken von weniger als 500 lx bei weniger als 5 W/m<sup>2</sup>. Direkt-/indirektstrahlend mit einem Direkt-Anteil von bis zu 40% (alternative Direkt-/Indirekt-Variante von 19% zu 81%) zur Aufhellung der Decke und gleichmässigen Ausleuchtung des Raumes (Direkt- und Indirekt-Anteil bei verschiedenen Einzel- und Doppelkopf-Varianten mit Bedienelement Slider® getrennt dimm- und schaltbar). Zeitloses Produktdesign aus Aluminium-Druckguss (silber metallic thermolackiert oder Weiss) mit komplett geschlossenem Leuchtenkopf, U-förmiger Fuss zur flexiblen und platzsparenden Positionierung am Arbeitsplatz, integriertes Betriebsgerät. Hohe LED-Lebensdauer (L80, 50'000 h); Farbwiedergabe:  $R_a > 80$ ; Farbortoleranz MacAdam 3; Lichtfarbe: 3000 K und 4000 K; Abmessungen Leuchtenkopf: 651 x 535 x 45 mm; Durchmesser Standrohr:  $\varnothing 31$  mm; Abmessungen Fussplatte: 450 x 500 x 8 mm; Farbe: Weiss (RAL 9106) oder Silber (VAG-EG1); Höhe: 2050 mm; Anschlusskabellänge: 3 m (Anschlusskabel mit länderspezifischem Stecker); halogenfreie Platine und halogenfreie interne Verdrahtung; Gewicht: bis zu 23 kg.

bürotaugliche Steh- und Wandenbauleuchte mit LED-Technologie

hochwertiger Präsenzmelder und Helligkeitssensor SensoDim®

Varianten getrennt steuerbar über Bedienelement Slider®

erweiterbar mit Technologie Mylights finder und ALONEatWORK®, Ausführungen mit Mylights adapt erhältlich (siehe Seite 32/36)

in bestehende Gebäudemanagent-Konzepte integrierbar und projektspezifisch konfigurierbar via RJ11-Anschluss

hohe Effizienz bis zu 118 lm/W

5 Stehleuchten-Varianten (Einzelkopf links oder Einzelkopf stirnseitig, Doppelkopf oder Doppelkopf mittig sowie 2 Einzelköpfe, individuell schwenkbar)

$UGR < 16$ ,  $L_{max} \geq 65^\circ \leq 3000 \text{ cd/m}^2$

Anschlussleistung 40 W, 69 W, 78 W, 94 W, 138 W

Farbtemperatur 3000 K oder 4000 K

Leuchtenlichtstrom (bei 4000 K): 4700 lm, 7700 lm, 9200 lm, 10'600 lm, 15'400 lm

Farbwiedergabe  $R_a > 80$

Farbortoleranz MacAdam 3

hohe LED-Lebensdauer (L80, 50'000 h)

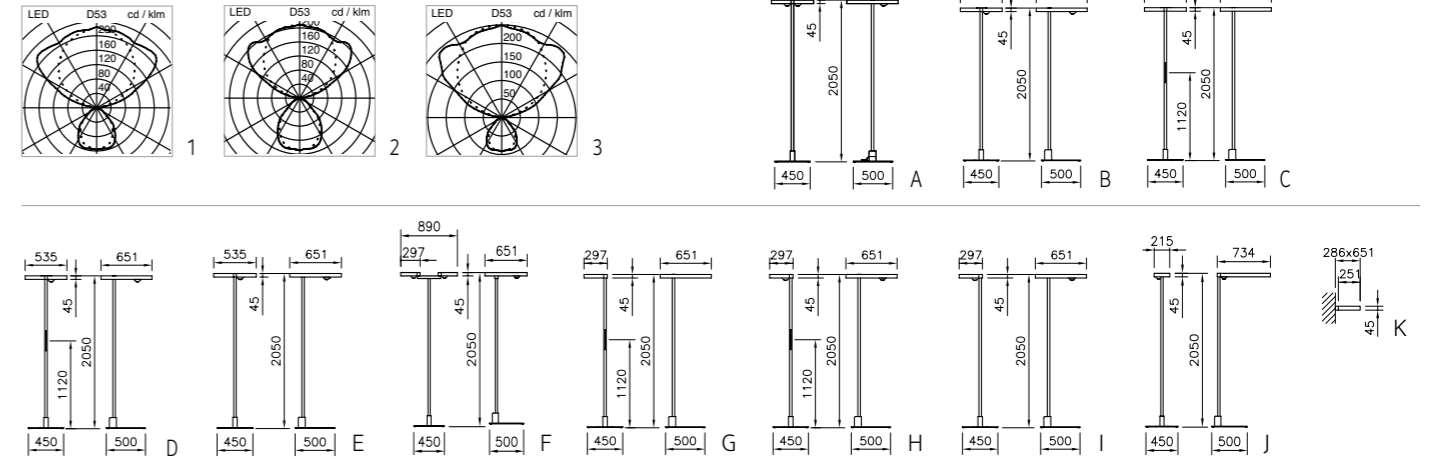

Beschreibung	Systemleistung	Leuchtenlichtstrom	Farbtemperatur	Farbe	LVK	Masszeichnung	Bestellnummer Dimmbar mit Slider®*	Bestellnummer SensoDim® und Slider®	Bestellnummer SensoDim® kein Slider®	Bestellnummer Mylights adapt kein Slider®
<b>Doppelkopf</b>										
Stehleuchte	78 W	9200 lm	4000 K	weiss	2	C D E	99W1106L3JR	99W1126L3JS*	99W1128L3JS*	
Stehleuchte	94 W	10'600 lm	4000 K	weiss	1	C D E	99W1106L1JR	99W1126L1JS*	99W1128L1JS*	
Stehleuchte	138 W	15'400 lm	4000 K	silber	3	B				99H1148L5JS
<b>Doppelkopf mittig</b>										
Stehleuchte	78 W	9200 lm	4000 K	weiss	2	A			99W1438L3JS	
Stehleuchte	94 W	10'600 lm	4000 K	weiss	1	A			99W1438L1JS	
<b>2 Einzelköpfe, individuell schwenkbar</b>										
Stehleuchte	78 W	9200 lm	4000 K	weiss	3	F			99W4938L7JS*	99W4968L7JS
Stehleuchte	138 W	15'400 lm	4000 K	weiss	2	F			99W4938L3JS	
<b>Einzelkopf links</b>										
Stehleuchte	40 W	4700 lm	4000 K	weiss	2	G H I	99W1206L4JR	99W1216L4JS	99W1218L4JS	
Stehleuchte	69 W	7700 lm	4000 K	weiss	3	H I		99W1216L7JS*	99W1218L7JS*	99W1248L7JS
<b>Einzelkopf stirnseitig</b>										
Stehleuchte	69 W	7700 lm	4000 K	weiss	3	J		99W1756L7JS	99W1758L7JS	
Wandenbauleuchte							<b>Bestellnummer ON/OFF</b>	<b>Bestellnummer Dimmbar DALI</b>	<b>Bestellnummer SensoDim®</b>	
	40 W	4700 lm	4000 K	weiss	2	K	99W3500L4JA00	99W3500L4JC00	99W3500L4JS00	

\* Kompatibel mit Mylights finder

### Module

Kommunikationsmodul ALONEatWORK®	Für Tweak CLD LED Doppelkopf Stehleuchte mit SensoDim®	schwarz	99KOM1.02
Kommunikationsmodul ALONEatWORK®	Für Tweak CLD LED Einzelkopf Stehleuchte mit SensoDim®	schwarz	99KOM2.02
Kommunikationsmodul Mylights finder	zur Ansteuerung von Tweak CLD LED Stehleuchten mit iOS Smartphone	schwarz	KOM.0003

Alle Modelle in Silber erhältlich (Bestellnummern «...W» durch «...H» ersetzen)

Alle Modelle in 3000 K erhältlich (Bestellnummernende «...JS» durch «...DS» ersetzen)

Das Tweak CLD LED Sortiment steht auch in CLD (T5) zur Verfügung; weitere Informationen [www.regent.ch](http://www.regent.ch)



## WER HAT SIE ERFUNDEN?

PROFITIEREN SIE VOM KNOW-HOW DES STEHLEUCHTENERFINDERS.

NUR UNSERE ERFAHRUNG KANN AUCH DIE STEHLEUCHTE EINEN SCHRITT WEITER BRINGEN UND SIE **AUF DIE HERAUSFORDERUNGEN DER ZUKUNFT VORBEREITEN**. SIND SIE BEREIT? UNSERE STEHLEUCHTEN SIND ES.



# Kontakt

**Hauptsitz Schweiz** Regent Beleuchtungskörper AG, Dornacherstrasse 390, Postfach 139, CH-4018 Basel, Tel. +41 61 335 51 11, Fax +41 61 335 52 01, info.bs@regent.ch **Bern** Regent Beleuchtungskörper AG, Jupiterstrasse 15, Postfach 170, CH-3000 Bern 15, Tel. +41 31 940 10 10, Fax +41 31 940 10 11, info.be@regent.ch **Genève** Régent Appareils d'éclairage SA, Rue de Saint-Jean 30, CH-1203 Genève, Tél. +41 22 340 34 00, Fax +41 22 340 38 82, info.ge@regent.ch **Lausanne** Régent Appareils d'éclairage SA, Chemin du Rionzi 60, Case postale 432, CH-1052 Le Mont-sur-Lausanne, Tél. +41 21 642 02 02, Fax +41 21 648 21 19, info.ls@regent.ch **Lugano** Regent Illuminazione SA, Via al Mulino 22, CH-6814 Cadempino, Tel. +41 91 966 77 33, Fax +41 91 967 11 01, info.ti@regent.ch **Zürich** Regent Beleuchtungskörper AG, Luggwegstrasse 9, CH-8048 Zürich, Tel. +41 44 497 31 11, Fax +41 44 497 31 61, info.zh@regent.ch **Head Office International** Regent Beleuchtungskörper AG, Dornacherstrasse 390, P.O. Box 139, CH-4018 Basel Switzerland, Tel. +41 61 335 54 82, Fax +41 61 335 55 96, export.bs@regent.ch **Deutschland** Regent Licht GmbH, Plange Mühle 1, D-40221 Düsseldorf, Tel. +49 211 598 972 10, Fax +49 211 598 972 59, info@regent-licht.de **France** Régent Appareils d'éclairage SA, Siège social 10, place Charles Béraudier, Immeuble l'Orient, F-69428 Lyon Cedex 03, Régent Appareils d'éclairage SA, Siège commercial, Dornacherstrasse 390, Case postale 139, CH-4018 Bâle Suisse, Tél. +41 61 335 54 83, Fax +41 61 335 55 96, info.fr@regent.ch **Israel** Regent Lighting Marketing Ltd., 4, Moshe Sharet St., IL-75704 Rishon Letzion, Phone +972 3 962 29 70, Fax +972 3 962 29 98, service@regentlighting.co.il **Italia** Regent Illuminazione s.r.l., Sede legale, Via Vittor Pisani 16, I-20124 Milano, Tel. +39 02 667 183 78, Fax +39 02 673 861 09, info.it@regent.ch **Österreich** Regent Licht GmbH, Karl-Farkas-Gasse 22, A-1030 Wien, Tel. +43 1 879 12 10, Fax +43 1 879 12 09, info@regent-licht.at **India** Regent Lighting Asia Private Limited, A-19, Ground Floor, Sector-64, Noida - 201301, Uttar Pradesh, India, Phone +91 120 404 4600 (North India), +91 120 473 3028/+91 120 473 3030 (South & West India) info@regent-lighting.in

[www.regent.ch](http://www.regent.ch)



80.092.DE