

RONDÒ

design Romano Marcato
2004



RONDÒ

Oval, quadratisch, rund in unterschiedlichen Größen und Ausführungen. Aber eine einzige, sehr klare Typologie: Der Tisch mit einem kräftigen Bein, das die Tischplatte trägt. Minimalismus und klare Linien, einzigartig durch die Materialqualität des Holzes, durch Ausführungen in weiß und absolutem schwarz.



RONDÒ









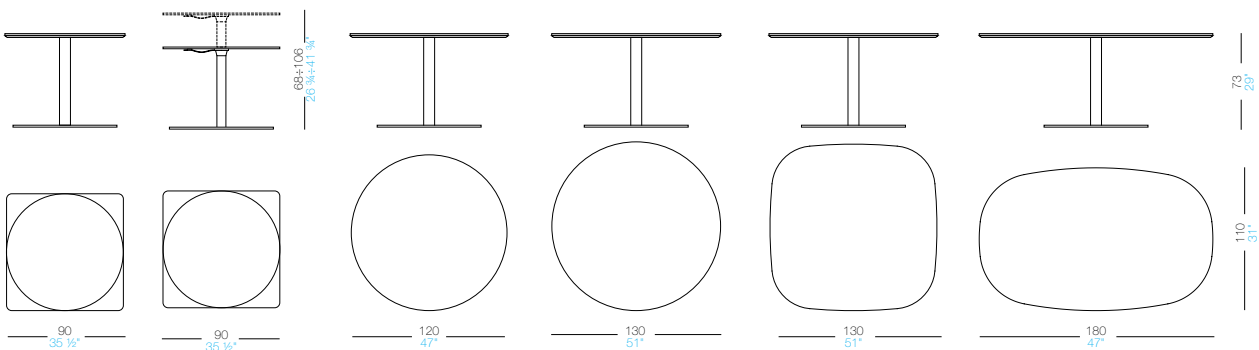







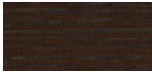
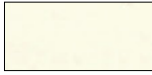



RONDO

design Romano Marcato
2004

Tisch, fix oder höhenverstellbar, mit Platten in verschiedenen Größen und Ausführungen. Bodenplatte aus Edelstahl in „Leinenstruktur“ und alulackierte Säule für die höhenverstellbare Version. Der Tisch mit fixer Höhe hat eine Bodenplatte aus Edelstahl in „Leinenstruktur“ und eine matt verchromte Säule oder ist mit Gestell komplett pulverlackiert verfügbar.

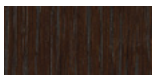
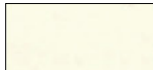

Basis		Säule		solo per ø 90 □ 90			
	Edelstahl Leinenstruktur		aluminium lackiert nur höhenverstellbarer Tisch		Eiche gebleicht		HPL weiß
	pulverlackiert: schwarz		matt verchromt		Eiche dunkel nussbaum gebeizt		HPL fenix weiß
	pulverlackiert: weiß		pulverlackiert: weiß		Nussbaum Canaletto		HPL fenix schwarz
			pulverlackiert: schwarz		schwarz gebeizt offenporig		HPL Eiche gebleicht
			Platte Laminat weiß		Laminat fenix weiß		HPL Eiche Nussbaum
			weiß lackiert		Laminat fenix schwarz		

Gebrauchs- und Pflegehinweise

Wischen Sie die Bestandteile aus Holz, Leder, Stoff und Metall mit einem feuchten Tuch oder mit einem verdünnten, neutralen Reinigungsmittel ab. Es dürfen weder alkohol-, chlor- oder lösungsmittelhaltige noch scheuernde Reinigungsmittel verwendet werden. Heben Sie das Produkt nicht an der Sitzfläche, sondern immer am Gestell an. Das Produkt darf nicht ungleichmäßig belastet und nur in normaler Position aufgestellt werden (es muss mit allen vier Füßen oder der Bodenplatte auf einem ebenen Untergrund aufgestellt werden). Lapalma haftet nicht für Schäden, die durch den Gebrauch des Produktes an empfindlichen Fußböden entstehen. Vermeiden Sie jeglichen unsachgemäßen Gebrauch: steigen Sie nicht mit den Füßen auf die Sitzfläche, die Fußstütze oder die Armlehnen. Holz und Leder sind von Natur aus empfindliche Materialien. Kleine Unvollkommenheiten dieser Materialien können nicht als Qualitätsmangel angesehen werden. Setzen Sie das Produkt weder der Witterung noch Temperaturen über 40° C aus. Auch die für den Gebrauch im Außenbereich bestimmten Produkte reagieren im Laufe der Zeit auf die Witterungseinflüsse. Bestimmte Umgebungsfaktoren wie Temperatur, Feuchtigkeits- oder Salzgehalt der Luft können Veränderungen der Oberflächen des Produkts bewirken. Ein sorgsamer Umgang mit dem Produkt und regelmäßige Pflege erhöhen seine Lebensdauer. Die Farbe des Produkts kann sich im Laufe der Zeit durch Lichteinwirkung verändern. Wartungs- und Instandhaltungsarbeiten müssen von geschultem Fachpersonal ausgeführt werden. Entsorgen Sie das Verpackungsmaterial erst, wenn das Produkt vollständig montiert ist, damit kein Zubehör, wie Schrauben o.ä., verloren gehen kann. Wenn das Produkt am Ende seines Lebenszyklus angelangt ist, muss das Produkt bzw. die einzelnen Komponenten nach den jeweils geltenden gesetzlichen Bestimmungen entsorgt werden.