

ADD 

Francesco Rota | 2014





ADD

Francesco Rota | 2014

Die Natur zeigt sich in unendlichen Szenarien. Sie erblüht im Frühling, ruht im Winter, treibt wieder aus und jedes Mal bildet und durchbricht sie den Horizont. Das international erfolgreiche Sitzsystem ADD folgt dem gleichen Rhythmus und begleitet mit gleicher Vielseitigkeit auch im Freien den Spaß am gesellschaftlichen Miteinander. Das wichtigste Element, der Samen, aus dem alles erkeimt, ist ein eleganter Sitz mit Aluminiumgestell und viele davon gestalten sich zu einem modularen Sofa mit abnehmbarem Bezug. Wälder, Kornfelder, Ansichten moderner Architektur kommen einem in den Sinn. Einzig und unendlich.





Classic mini



Two seater



Three seater



Vis-à-vis — small

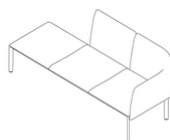

Classic



Classic mini — double

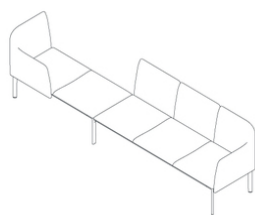

Vis-à-vis — big



Side by side

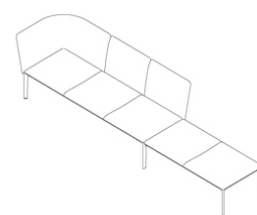

Open

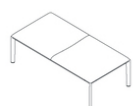

Bench two seater

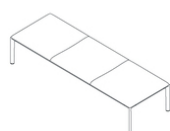

Bench three seater

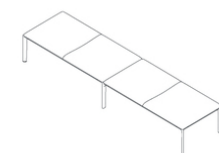

Bench four seater

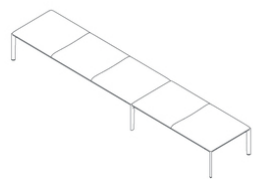

Bench five seater

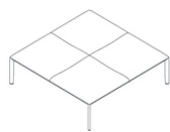

Square bench

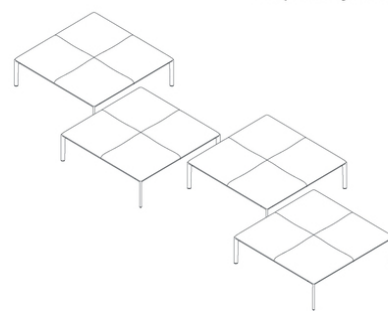

Square bench system



L_shape - 1



L_shape - 2

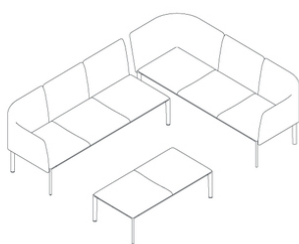

L_shape - 3

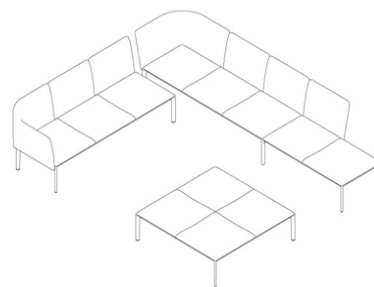

L_shape - 4

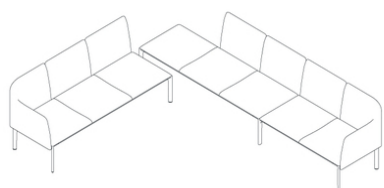

L_shape - 5

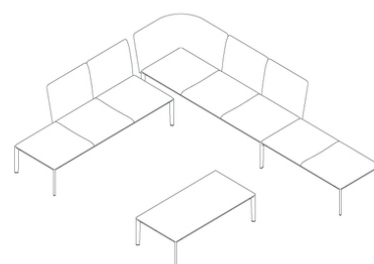

L_shape - 6

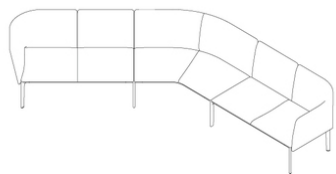

V_shape in

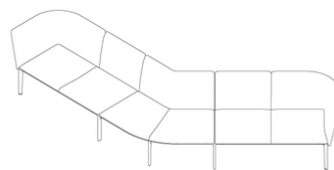

V_shape out

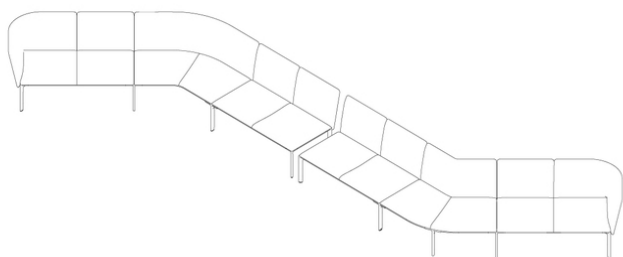

S_shape - 1

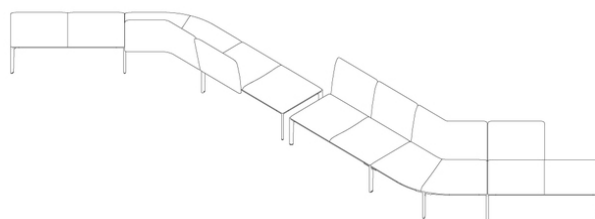

S_shape - 2

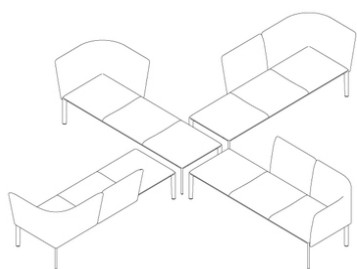

X_shape

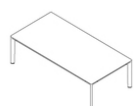

Two

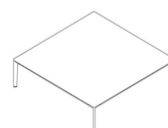

Four

Francesco Rota | 2014

Modulares Sitzsystem, mit Gestell aus Aluminiumprofilen und elastischen Riemen. Bohrungen im Rahmen ermöglichen die Befestigung von Rückenlehnen an verschiedenen Stellen. Eck- und Verbindungsbeine aus recyceltem Aluminiumdruckguss in zwei verschiedenen Höhen. Kissen und Rückenlehnen aus feuerhemmendem Polyurethan-/Polyesterschaum mit Bezug aus Stoff, Kunst- oder Softleder. Verschiedenes Zubehör aus HPL Fenix® mit Stärke 10 mm ergänzen das System: Tischplatte, verschiedene Behälter, auch für Stromanschluss sowie ein Zeitschriftenfach. Alle Metallkomponenten sind pulverlackiert. Auch ein wasserabweisender Schutzbezug ist erhältlich.

TEST EN 1728:2012 AC:2013 6.17 - EN 16139:2013 - L2 extreme

Beine



Rahmen für Sitzkissen

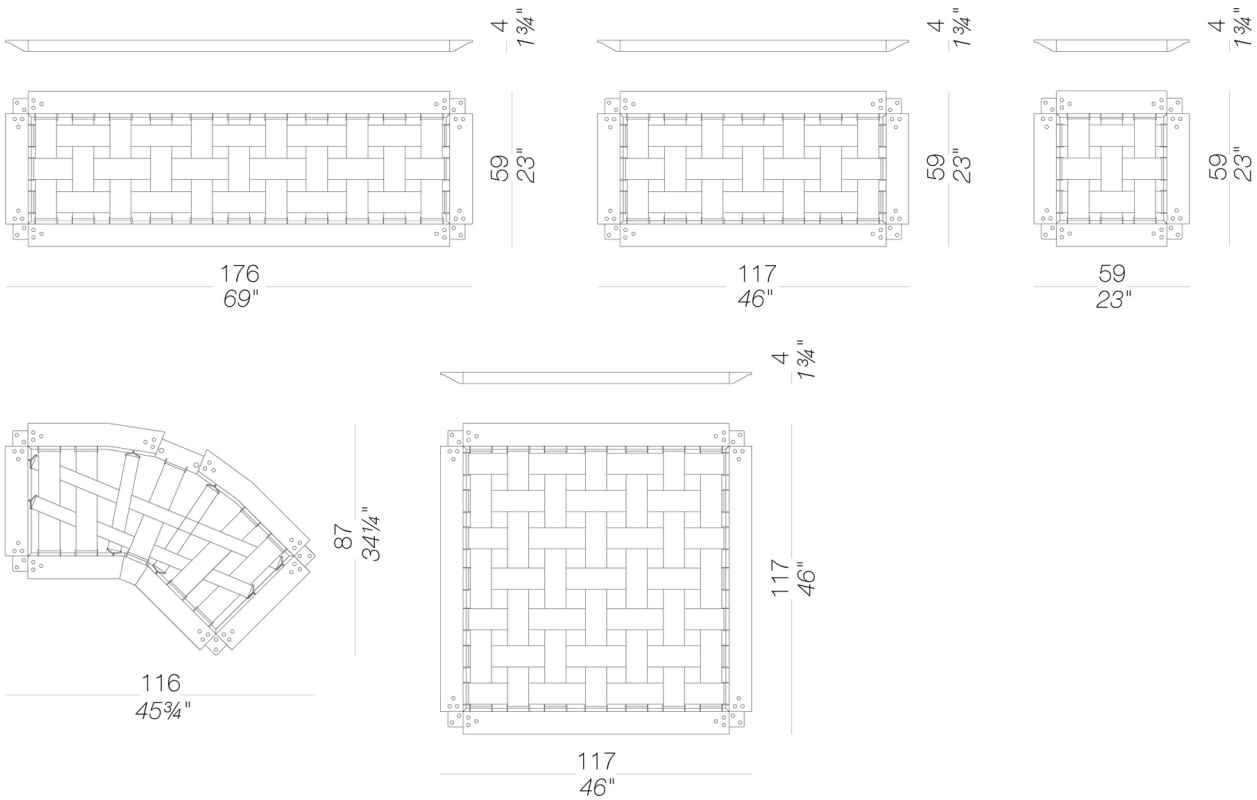

ADD

Francesco Rota | 2014

Kissen

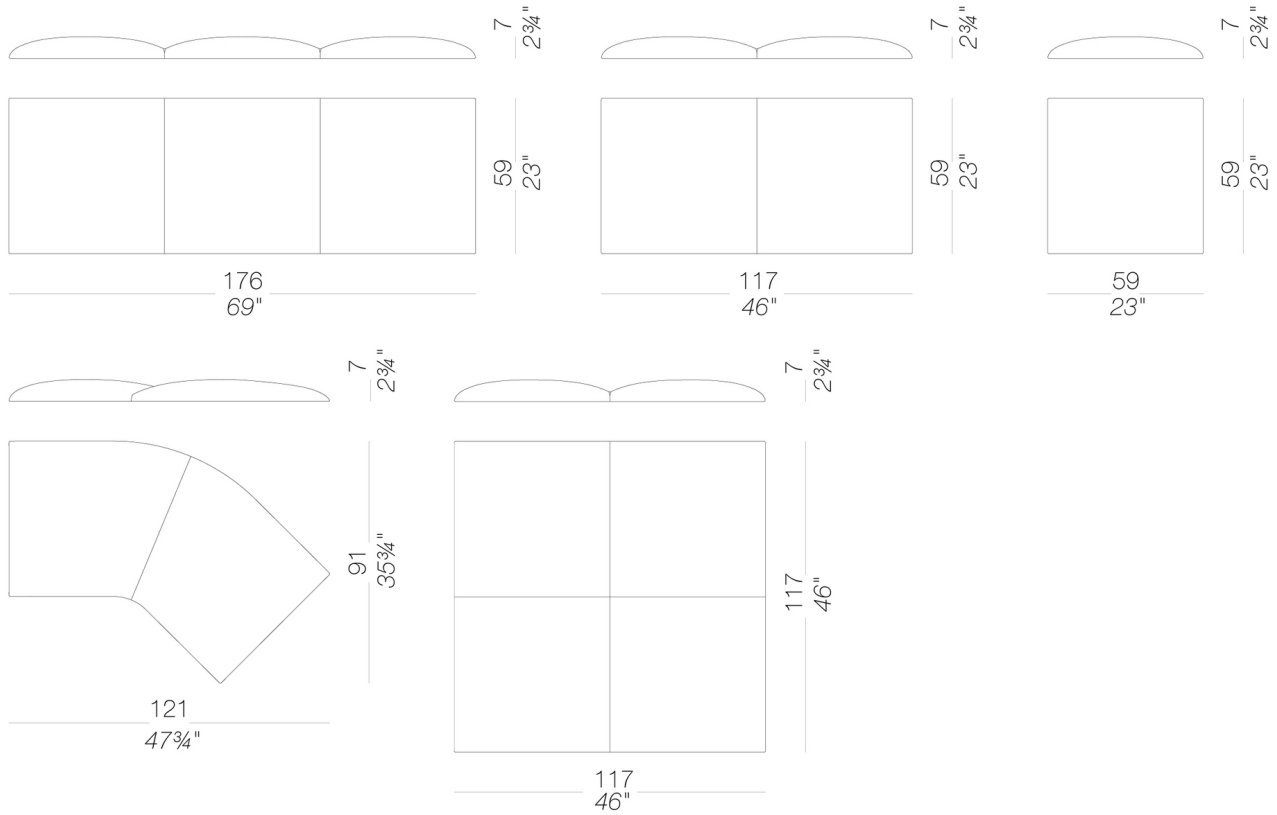

Rückenlehnen

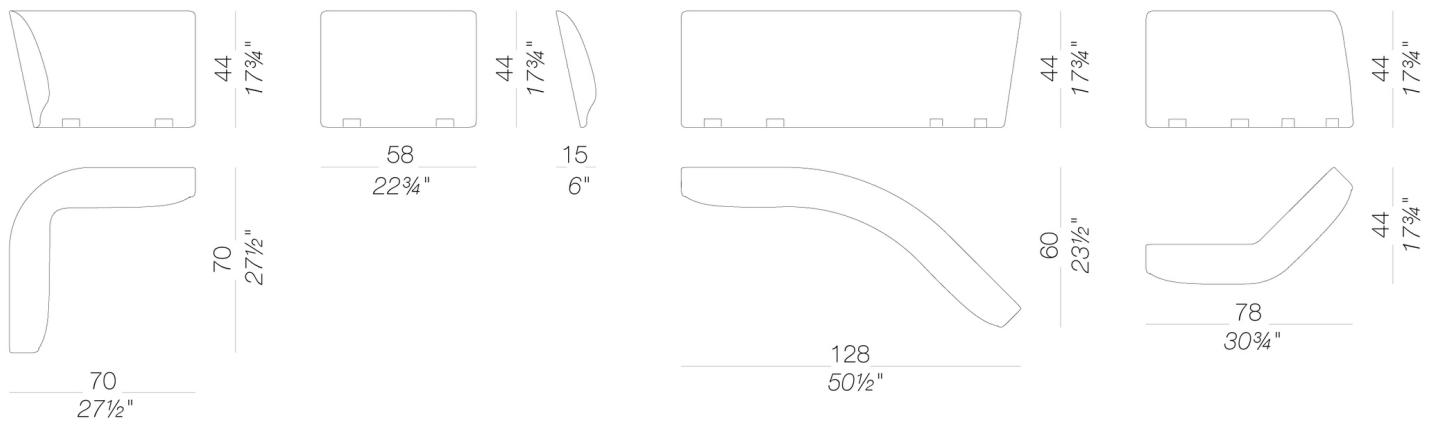

ADD

Francesco Rota | 2014

Rahmen für Tischplatten

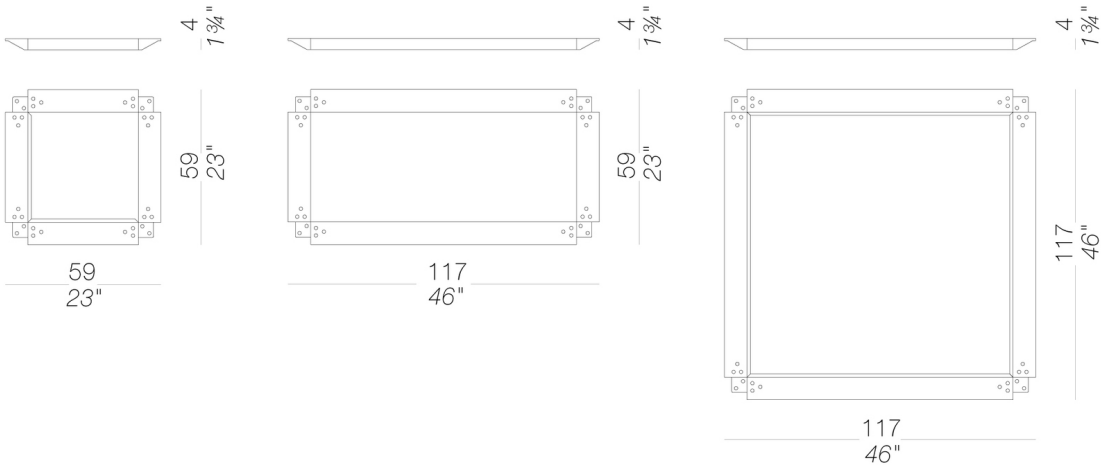

Tischplatten

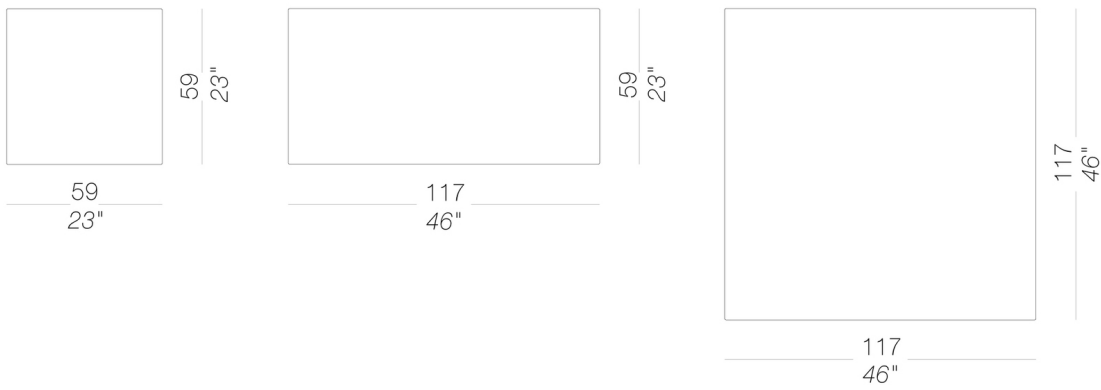

Couchtische

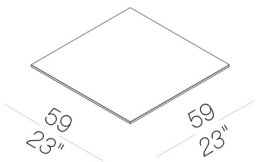

Gestell



pulverlackiert
schwarz
1 Kleuren

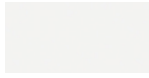

pulverlackiert
weiß
1 Kleuren

Platte



HPL 10 mm
schwarz HPL fenix
1 Kleuren



HPL 10 mm
weiß HPL fenix
1 Kleuren

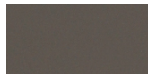

HPL 10 mm
HPL fenix grigio
Londra
1 Kleuren

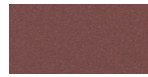

HPL 10 mm
HPL fenix rosso
Jaipur
1 Kleuren

Polsterung

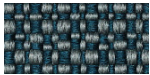

Stoff
Iris
24 Kleuren



Stoff
Lapalma Smart
18 Kleuren



Stoff
Nattè
23 Kleuren

Bitte prüfen Sie die Materialien und Farben an Hand der Muster

Gebrauchs- und Pflegehinweise

Auch Kunststoffe, die für den Einsatz im Freien bestimmt sind, können im Laufe der Zeit von bestimmten Luftschadstoffen (z.B. saurer Regen, hohe Konzentration an Feinstaub (PM10), Stickoxiden, Kohlenwasserstoffen usw.) angegriffen werden. Mögliche Oberflächen- und Farbveränderungen können daher unter bestimmten Expositionsbedingungen durchaus auftreten und werden nicht als Reklamationsgrund anerkannt.

Verwenden Sie keine Bleichmittel, salzsäurehaltige Reinigungsmittel oder chloridhaltige Produkte auf den Metallteilen. Salz, Kalkstein oder Säure (von Kaffee, Wein, Orangensaft, Tomatensaft, Zitrone usw.) können Teile aus Edelstahl entfarben, wenn diese nicht unverzüglich gereinigt werden. Produkte oder Teile aus Edelstahl, die am Meer oder bei der Ausstattung in Schwimmbädern zum Einsatz kommen, müssen häufiger gereinigt werden, um Chloridablagerungen zu entfernen und somit die Oberflächen vor Korrosion und chemischem Angriff zu schützen. Flecken auf der Edelstahloberfläche müssen umgehend gereinigt werden. Wenn sie für längere Zeit belassen werden, können sie dauerhaft werden.

Die Outdoor Produkte sind mit Stoffen/Textilien bezogen, nicht verklebt. Faltenbildungen im Bezug sind eine unvermeidliche Folge des Gebrauchs und werden nicht als Reklamationsgrund anerkannt.

Die Lebensdauer der Produkte ist auch abhängig von der Pflege. Reinigen Sie die Oberflächen regelmäßig, trocknen Sie sie mit einem sauberen Tuch ab und entfernen Sie eventuell stehendes Wasser, insbesondere wenn sie hoher Luftfeuchtigkeit oder Meeresklima ausgesetzt sind.

Wir empfehlen, die Produkte, die nicht in Gebrauch sind, an geschützten Stellen zu lagern und mit einem wasserdichten Schutz abzudecken. In diesem Fall ist es allerdings ratsam, die Abdeckung regelmäßig abzunehmen, um das Produkt zu lüften, damit sich weder Schimmel noch Feuchtigkeitsflecken bilden.

MÄNGEL ODER ABNUTZUNGSERSCHEINUNGEN, DIE IM LAUFE DER ZEIT BZW. DURCH DEN NORMALEN GEBRAUCH DES PRODUKTS ENTSTEHEN, UNTERLIEGEN KEINERLEI GARANTIEANSPRÜCHEN.